

BX-80NR

Перед началом установки внимательно прочитайте инструкцию

Ortex представляет новую концепцию охраны периметра, которая защищает периметр здания и позволяет обнаружить нарушителя до момента его проникновения внутрь охраняемой зоны.

BX-80NR - беспроводной пассивный ИК извещатель, спроектированный с учетом данной концепции.

Характеристики



1. Небольшое потребление	15 мА (рабочий режим)
2. Сохранение питания аккумулятора	Тревога генерируется только раз с выбранной длительностью либо 5 либо 120 сек
3. Широкий диапазон напряжения	3-9 В. литиевая или алкалайн батарея
4. Отверстие для беспроводного передатчика	Задняя крышка для передатчика (40x126x50мм.)
5. Ограничение зоны обнаружения	Для ограничения зоны обнаружения устанавливайте датчик в местах, где не будет ложных сработок (животные, птицы)
6. Распознавание размера объекта	Для исключения ложных тревог извещатель имеет функцию распознавания больших и маленьких объектов.
7. Водонепроницаемый	Класс защиты IP-55

Содержание

1. Меры предосторожности 2. Диаграмма направленности 3. Описание 4. Установка 5. Метод установки 5.1 Перед установкой 5.2 Установка 5.3 Установка на столб	6. Подключение 6.1 Клеммы 7. Установка дальности диапазона 7.1 Установка угла наклона 7.2 Установка диапазона рабочей зоны 8. Переключатели 8.1 Установка чувствительности 8.2 Установка DIP-переключателей	9. Тест на движение 10. Спецификация и размеры 11. Решение проблем
--	---	---

1. Меры предосторожности

⚠ ВНИМАНИЕ	Производитель не несет ответственности за ущерб, причиненный в результате эксплуатации данного устройства.
⚠ ОСТОРОЖНО	Избегайте подачи высокого напряжения на устройство.

⚠ ВНИМАНИЕ	Не пытайтесь самостоятельно разбирать или модифицировать устройство.	
⚠ ОСТОРОЖНО	Избегайте прямого попадания воды из дренажных труб и стоков.	

2. Диаграмма направленности

Вид сверху

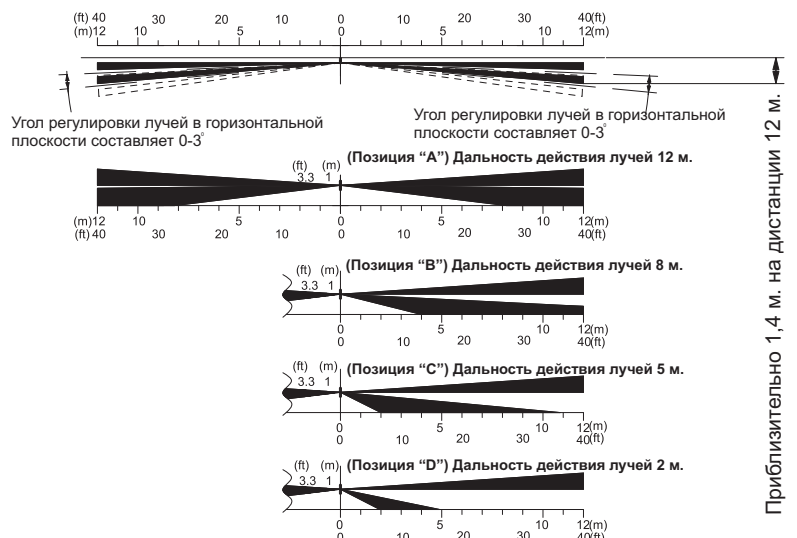

Регулировка лучей в горизонтальной и вертикальной плоскости осуществляется независимо для обеих сторон (см. Сек 7 "Настройка диапазона детекции")

ВАЖНО

Извещатель реагирует на изменение разницы между окружающим фоном и объектом детекции. Следовательно, если нарушитель не двигается, извещатель не может распознать его. Так же температура объекта, близкая с фоновой может повлиять на чувствительность извещателя.

3. ОПИСАНИЕ

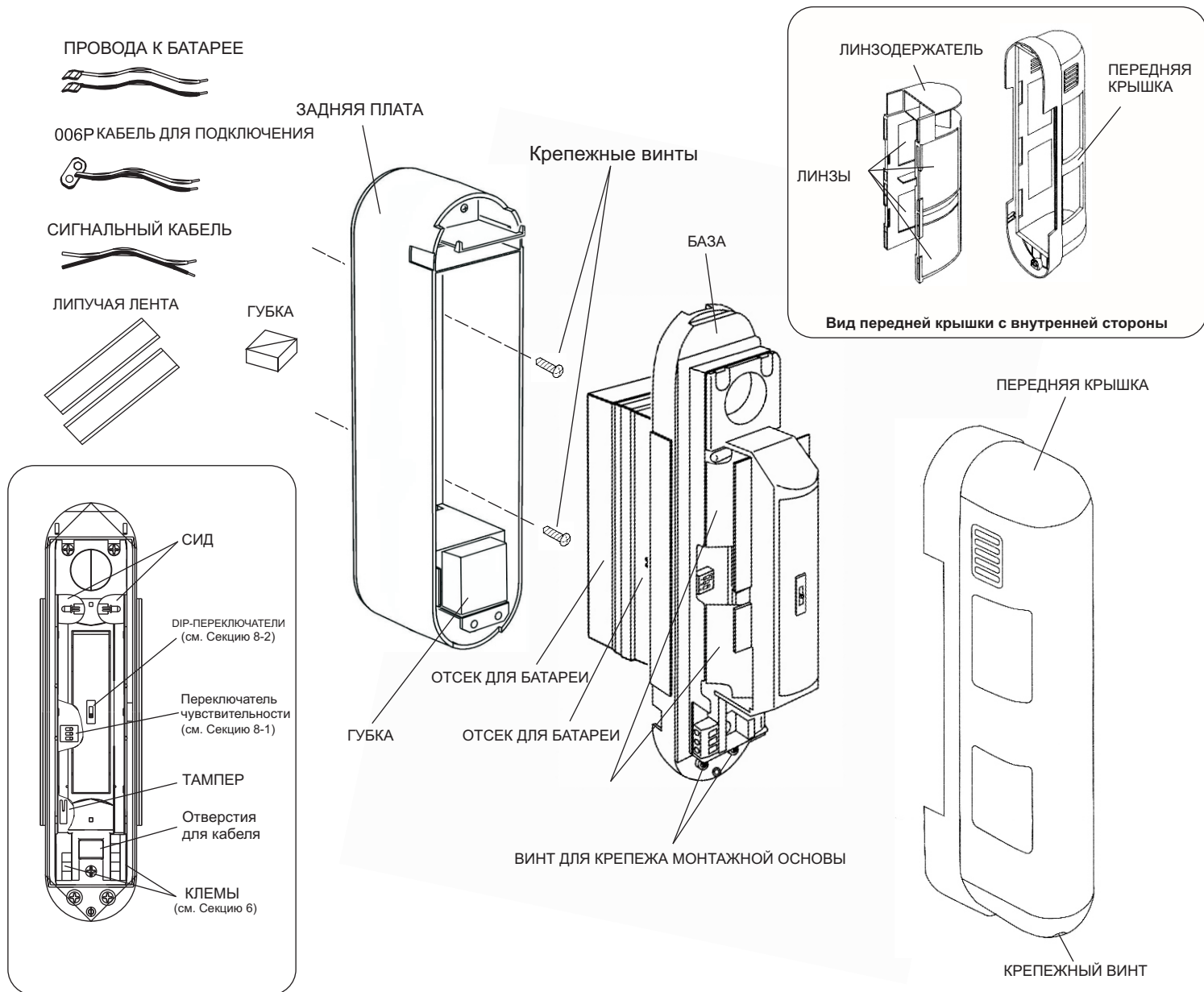

4. УСТАНОВКА

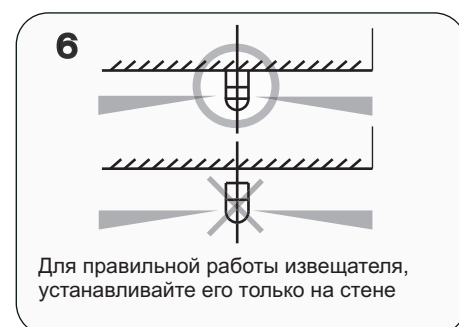
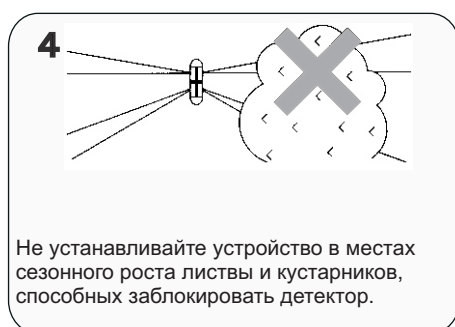
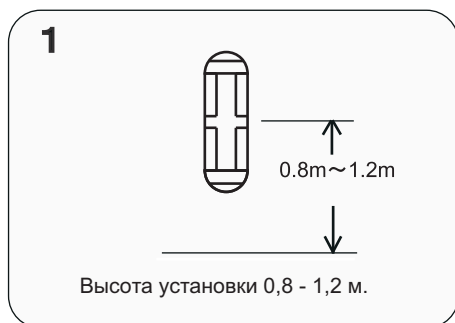

5. МЕТОД УСТАНОВКИ

5-1 Перед установкой

1

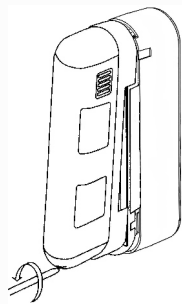

Ослабьте крепежный винт передней крышки и снимите переднюю крышку. Не касайтесь поверхности линз.

2

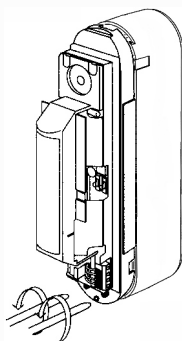

Ослабьте винты для крепежа монтажной основы. Не касайтесь отражателя

3

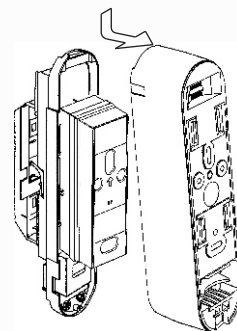

Снимите заднюю крышку, предварительно опустив ее вниз

5-2 Установка

1

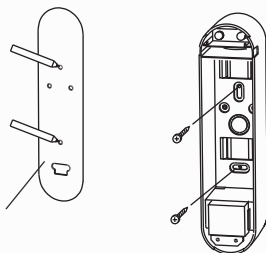

Проведите проводку через специальное отверстие и закрепите монтажную плату на стене, используя 2 винта (входят в комплект). Высота установки должна находиться в пределах 0,8 - 1,2 м.

2

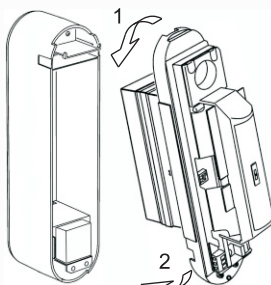

Проведите проводку через отверстие базы к задней крышке и подсоедините ее к клеммам. Используйте губку для защиты от попадания грязи и влаги внутрь корпуса.

3

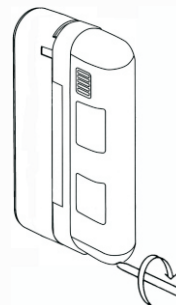

Установите базу на монтажную плату. Закрепите базу двумя винтами.

5-3 Установка на столб

При установке извещателя на столб, используйте металлические полоски (хомуты). Поскольку они не входят в комплект поставки, вы можете их приобрести в магазине (высота 20мм./толщина 0,5 мм.)

1

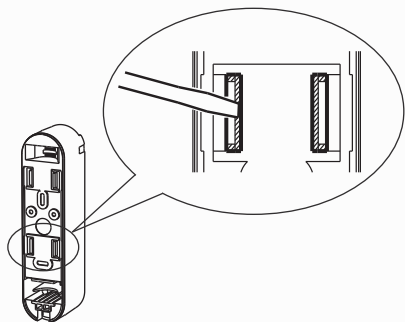

Используйте отверстия на обратной стороне задней крышки.

2

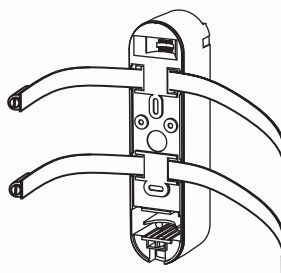

Используйте металлические ленты для закрепления извещателя на столб. Размеры металлической (высота 20мм./толщина 0,5 мм.)

3

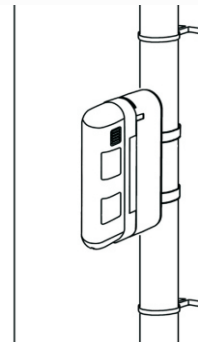

Убедитесь чтобы устройство было правильно закреплено.

5-4 Тампер на стену

В качестве тампера на стену можно использовать магнитоконтакт. В комплект поставки не входит. Для уточнения размеров магнитоконтакта обратитесь к секции 10.

1

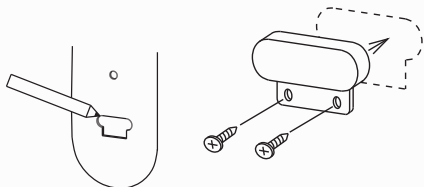

Используйте специальные отверстия для установки тампера на стену.

2

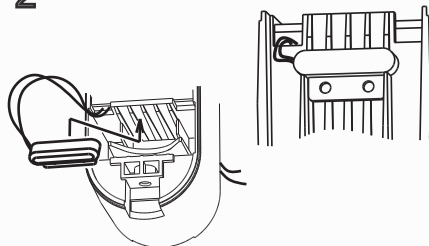

Магнитоконтакт с проводами должен быть закреплен на обратной стороне задней крышки.

3

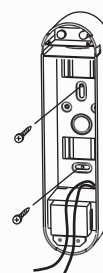

После установки задней крышки, магнитоконтакт нужно подключить на клеммы тампера.

6-1 Клеммы

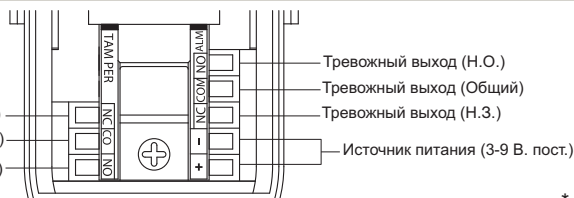

В данной таблице вы можете посмотреть приблизительный срок службы батареи. Срок службы также зависит от частоты срабатывания извещателя и потребления питания передатчика.

Длительность службы (только для BX-80NR)	Приблизительно 2,5 года / 9В. Алкалайн батарея (560 мАч), тревога 120 сек.
	Приблизительно 2 года / 9В. Алкалайн батарея (560 мАч), тревога 5 сек.
	Приблизительно 6 лет / 9В. Алкалайн батарея (1300 мАч), тревога 120 сек.
	Приблизительно 5 лет / 9В. Алкалайн батарея (560 мАч), тревога 5 сек.

* При выключенном СИД. При включенном срок службы может быть меньше.

6-2 Установка передатчика

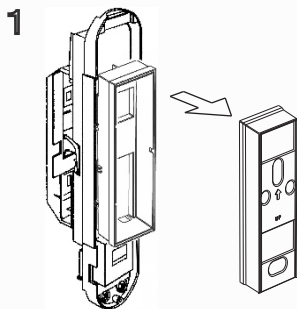

1 Снимите отсек для установки батареи с основания извещателя

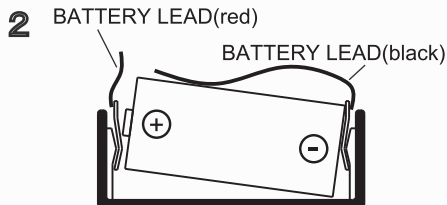

Для правильной работы извещателя используйте специальные провода для батареи. Установите клеммы между отсеком и батареей и зафиксируйте батарею. Подключайте провода перед подачей питания. Соблюдайте полярность.

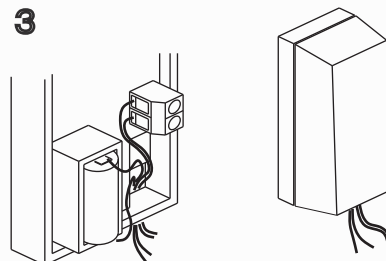

3 Используйте сигнальный кабель для подключения питания и закройте крышку.

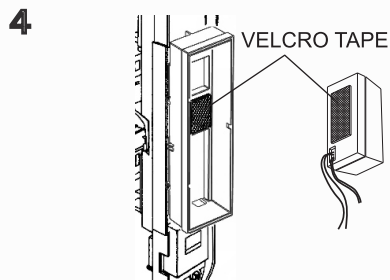

Используйте липучую ленту для крепления передатчика

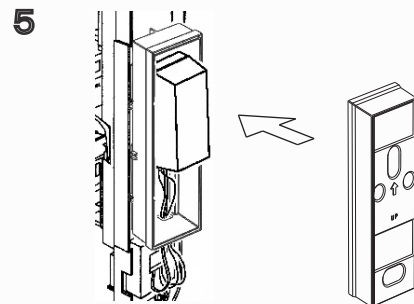

Выведите провода от батареи и от передатчика через кабель-канал

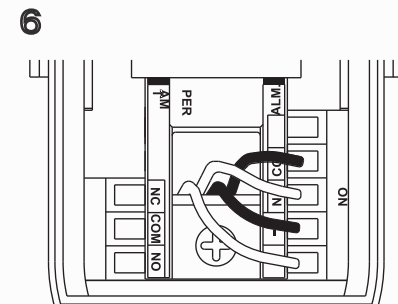

Подключите провода к клеммам

7-1 Установка угла наклона

В случае попадания нежелательного объекта (препятствия в стене) в зону детекции извещателя существует возможность ограничить диапазон зоны детектирования. Это можно добиться при помощи регулировки угла наклона лучей от 0 до 3 градусов в горизонтальной плоскости.

ВАЖНО

Регулировку следует производить одновременно для обоих лучей. Для детекции необходимо, чтобы объект попадал в область видимости одновременно обоих лучей. При регулировке лучей необходимо выставить чувствительность в положении "HIGH" (см. Секцию 8-1: "Регулировка чувствительности").

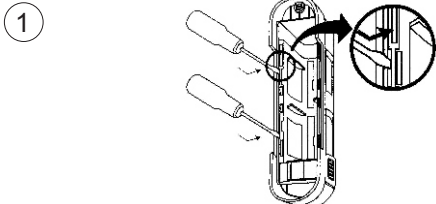

Откройте 3 замка с двух сторон линзодержателя про помощи лезвия ножа или отвертки (см. рис.). Затем выньте линзодержатель с передней крышки, удерживая замки линзодержателя.

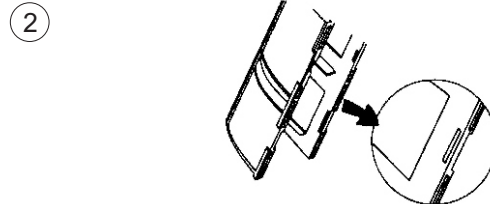

Двигайте линзу для выбора угла детекции (0-3 градуса) как показано на рисунке и проверьте, чтобы линза была не закреплена замками линзодержателя.

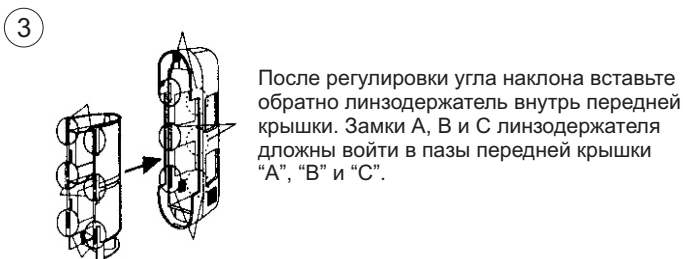

После регулировки угла наклона вставьте обратно линзодержатель внутрь передней крышки. Замки А, В и С линзодержателя должны войти в пазы передней крышки "А", "В" и "С".



Двигайте линзу для выбора угла детекции (0-3 градуса) как показано на рисунке и проверьте, чтобы линза была не закреплена замками линзодержателя.

7-2 Установка диапазона рабочей зоны

Верхний луч всегда идет параллельно относительно поверхности земли. Положение нижнего луча можно регулировать. Диапазон детекции извещателя выбирается регулировкой угла наклона нижнего луча поскольку для детекции необходимо, чтобы объект попадал в область видимости обоих лучей.

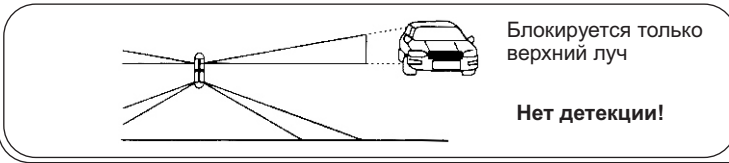
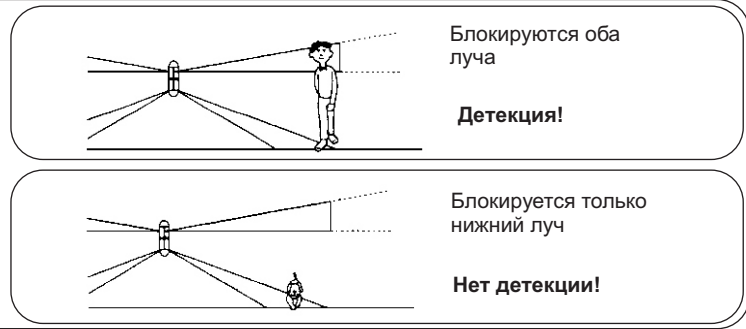

Установите угол наклона, перемещая нижнюю линзу как показано на рис. (угол наклона регулируется независимо для обеих сторон). НЕ ПЕРЕГИБАЙТЕ ЛИНЗУ.

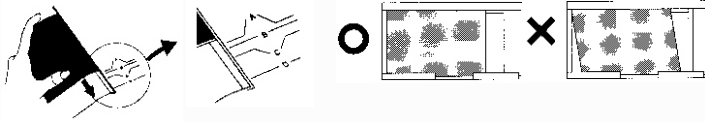

Выньте линзодержатель с передней крышки (см. Секц. 7-1 "Установка угла наклона"). Установите положение нижней линзы по меткам, нанесенным на линзодержателе (A, B, C или D). Проверьте правильность выбранного диапазона, проведя тесты на движение. Светодиод настройки и аудио индикация оповестит Вас при активизации извещателя. В случае, если диапазон детекции не совпадает с вашими требованиями, переведите линзу в другое положение на линзодержателе. Выберите дальность диапазона согласно следующей таблицы:

ПОЗИЦИЯ	МАКС. ДАЛЬНОСТЬ ДЕТЕКЦИИ m(ft)		
	СТАНДАРТ	*	
A	12.0	10.0	- 15.0
	(40.0)	(33.3	- 50.0)
B	8.0	6.0	- 10.0
	(26.7)	(20.0	- 33.3)
C	5.0	4.0	- 6.0
	(16.7)	(13.3	- 19.8)
D	2.0	1.5	- 3.0
	(6.7)	(5.0	- 9.9)

* Высота установки = 1 м.

Зона детекции движения зависит от погодных условий

ВАЖНО

- Высота установки должна быть в пределах 0,8 - 1,2 м.

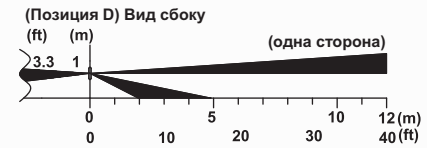
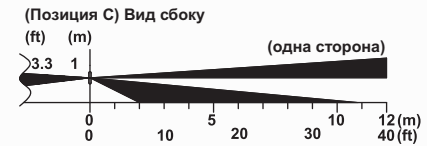
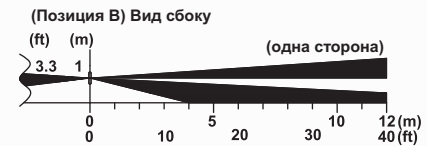
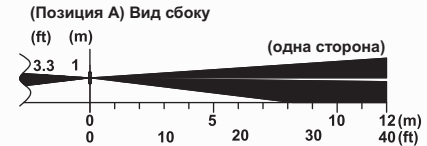

8. ПЕРЕКЛЮЧАТЕЛИ

8-1 Установка чувствительности

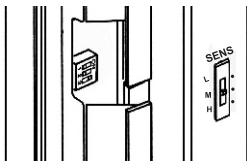

Для увеличения уровня чувствительности установите переключатель в положение "Н". В случае нестабильных условиях окружающей среды установите переключатель в

8-2 Установка DIP-переключателей



1. ТЕСТ НА ДВИЖЕНИЯ

Test (Тест на движения)

СИД будет греть при активации тревоги.

Тревога будет длиться пока будет движение.

NORM. (Нормальный режим: Батарея работает в режиме сбережения)

СИД выключен в пожении OFF.

Тревожный выход активируется в определенное время от 5 до 120 сек. Тревога генерируется один раз в этот временной период, даже если движение продолжается.

120с.: Заводская установка.

5с.: При использовании этой настройки срок службы батарее уменьшается.

Выберите режим работы СИД: Включен (ON) или Выключен (OFF)

3. СИД

9. ТЕСТ НА ДВИЖЕНИЕ

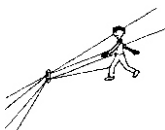

Убедитесь, что включен режим для проведения тестов на движение. Извещатель должен выдавать тревожный сигнал в случае попадания объекта в область видимости обоих лучей. В случае отсутствия тревожного сигнала обратитесь к Секции 11 "Решение проблем". После окончания тестов на движение отключите режим тестирования (см. секц.8-2). Существует возможность включения / выключения тревожного светодиода, а также аудио индикации при работе в тревожном режиме. Проверьте, чтобы светодиод был включен при тестах.

10. СПЕЦИФИКАЦИЯ И РАЗМЕРЫ

Модель	BX-80NR
Метод детекции	Пассивный ИК
Диапазон детекции	24 м. (12 в каждую сторону)
Количество зон детекции	4 зоны (2 в каждую сторону)
Чувствительность	2° при 0,6 м/с
Скорость детекции	0,3 - 1,5 м/с
Источник питания	3-9 В. литиевая или алкалайн батарея
Напряжение питания	2,5 - 10 В. пост.
Ток потребления	3 мА (режим тест), 15 микроА (норм.)
Время тревоги	2 сек.
Тревожный выход	10 В. пост. 0,01 мА макс.
Тампер	Н.О. или Н.З.
Тест на движение	ВКЛ./ВЫКЛ.
Время разогрева	прибл. 45 сек.
СИД	Не горит в нормальном режиме
	Горит в режиме тест на движение
Рабочая температура	от -25 до +50 °С
Влажность	95%(MAX.)
Радиочастотное излучение	Нет тревоги при 20 В/м
Способ установки	На стену (внутренняя/внешняя установка)
Высота установки	0,8 - 1,2 м.
Вес	520 г.
Класс защиты	IP55

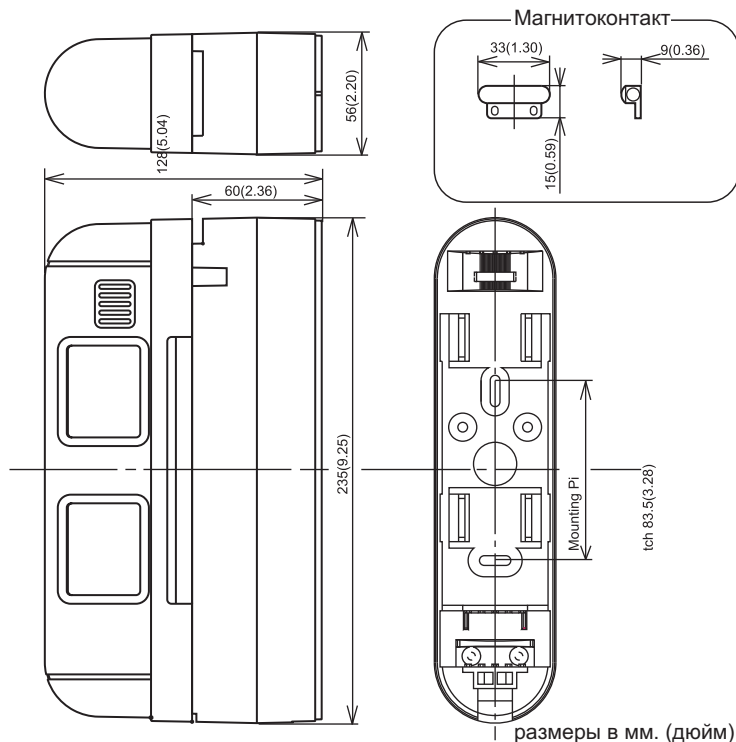

11. РЕШЕНИЕ ПРОБЛЕМ

Проблема	Причина	Решение
Нет тревоги, когда кто-то попадает в зону детекции	Подано неправильное питание	Установите батарею с питанием от 3 до 9 В.
	Неправильное подключение. Не подключен передатчик	Переподключите проводку. Подключите передатчик.
	Приемник не получает сигнал от передатчика	Проверьте передатчик
	Батарея разряжена	Замените батарею
	Работает таймер экономии батареи	См. Секц. 8-2
СИД постоянно мигает	Неправильное питание	Установите батарею с питанием от 3 до 9 В.
Тревога когда никто не попадает в зону детекции движения	Извещатель не установлен перпендикулярно земле	Правильно установите извещатель
	Нижняя зона слишком длинная	Необходимо уменьшить нижнюю зону
	В нижней зоне находится объект детектирования	Измените направление детекции
	В зону детекции попадают прямые солнечные лучи	Измените направление детекции
	В зоне детекции находится предмет, который может изменять температуру	Измените направление детекции
	В зоне детекции находятся движущиеся предметы (белье)	Измените направление детекции
Время от времени нет тревоги	Зона детекции выбрана ненадлежащим образом	Измените зону детекции
	Установлена чувствительность в режим «L» (низкая)	Изменить чувствительность
Время от времени нет тревоги даже при тесте на движение	Переключатель режима теста на движение в положении ВЫКЛ. (OFF) (работает таймер экономии батареи)	Поменяйте положение переключателя в положение ВКЛ. (ON)