

HIKVISION



Купольная IP-камера

Краткое руководство пользователя

Краткое руководство пользователя

COPYRIGHT ©2017 Hangzhou Hikvision Digital Technology Co., Ltd.

ВСЕ ПРАВА ЗАЩИЩЕНЫ.

является интеллектуальной собственностью Hangzhou Hikvision Digital Technology Co., Ltd. или ее дочерних компаний (далее Hikvision). Данное руководство пользователя (далее «Руководство») не подлежит воспроизведению, изменению, переводу или распространению, частично или целиком, без предварительного разрешения Hikvision. Hikvision не предоставляет гарантий, заверений, явных или косвенных, касательно данного Руководства, если не предусмотрено иное.

О руководстве

Данное руководство предназначено для **сетевых купольных камер DS-2CD27xx**.

Руководство содержит инструкции для использования и управления продуктом. Изображения, графики и вся другая информация предназначена только для ознакомления. Этот документ может быть изменен без уведомления, в связи с обновлением прошивки и по другим причинам.

Пожалуйста, используйте этот документ под руководством профессионалов.

Торговая марка

HIKVISION и другие торговые марки Hikvision и логотипы являются интеллектуальной собственностью Hikvision в различных юрисдикциях. Другие торговые марки и логотипы, содержащиеся в руководстве, являются собственностью их владельцев.

Правовая информация

ДО МАКСИМАЛЬНО ДОПУСТИМОЙ СТЕПЕНИ, РАЗРЕШЕННОЙ ДЕЙСТВУЮЩИМ ЗАКОНОДАТЕЛЬСТВОМ, ПРОДУКТ, АППАРАТУРА, ПРОГРАММНОЕ И АППАРАТНОЕ ОБЕСПЕЧЕНИЕ ПРЕДОСТАВЛЯЕТСЯ «КАК ЕСТЬ», СО ВСЕМИ ОШИБКАМИ И НЕТОЧНОСТЯМИ, НИКVISION НЕ ДАЕТ НИКАКИХ ГАРАНТИЙ, ЯВНЫХ ИЛИ ПОДРАЗУМЕВАЕМЫХ, КАСАТЕЛЬНО УДОВЛЕТВОРИТЕЛЬНОСТИ КАЧЕСТВА, СООТВЕТСТВИЯ УКАЗАННЫМ ЦЕЛЯМ И ОТСУТСТВИЯ НАРУШЕНИЙ СО СТОРОНЫ ТРЕТЬИХ ЛИЦ. НИ НИКVISION, НИ ЕГО ДИРЕКТОРА, НИ СОТРУДНИКИ ИЛИ ПРЕДСТАВИТЕЛИ НЕ НЕСУТ ОТВЕТСТВЕННОСТИ ПЕРЕД ПОТРЕБИТЕЛЕМ ЗА КАКОЙ-ЛИБО СЛУЧАЙНЫЙ ИЛИ КОСВЕННЫЙ УЩЕРБ, ВКЛЮЧАЯ УБЫТКИ ИЗ-ЗА ПОТЕРИ ПРИБЫЛИ, ПЕРЕРЫВА В ДЕЯТЕЛЬНОСТИ ИЛИ ПОТЕРИ ДАННЫХ ИЛИ ДОКУМЕНТАЦИИ, В СВЯЗИ С ИСПОЛЬЗОВАНИЕМ ДАННОГО ПРОДУКТА, ДАЖЕ ЕСЛИ НИКVISION БЫЛО ИЗВЕСТНО О ВОЗМОЖНОСТИ ТАКОГО УЩЕРБА.

ОТВЕТСТВЕННОСТЬ ЗА ИСПОЛЬЗОВАНИЕ ПРОДУКТА С ДОСТУПОМ В ИНТЕРНЕТ НЕСЕТ ПОЛЬЗОВАТЕЛЬ; НАША КОМПАНИЯ НЕ НЕСЕТ ОТВЕТСТВЕННОСТИ ЗА НЕНОРМАЛЬНУЮ РАБОТУ ОБОРУДОВАНИЯ, ПОТЕРЮ ИНФОРМАЦИИ И ДРУГИЕ ПОСЛЕДСТВИЯ, ВЫЗВАННЫЕ КИБЕР АТАКАМИ, ВИРУСАМИ ИЛИ ДРУГИМИ ИНТЕРНЕТ РИСКАМИ; ОДНАКО, НАША КОМПАНИЯ ОБЕСПЕЧИВАЕТ СВОЕВРЕМЕННУЮ ТЕХНИЧЕСКУЮ ПОДДЕРЖКУ, ЕСЛИ ЭТО НЕОБХОДИМО.

ЗАКОНЫ, РЕГУЛИРУЮЩИЕ ВИДЕОНАБЛЮДЕНИЕ, ВАРЬИРУЮТСЯ В ЗАВИСИМОСТИ ОТ СТРАНЫ. ПОЖАЛУЙСТА, ПРОВЕРЬТЕ ВСЕ СООТВЕТСТВУЮЩИЕ ЗАКОНЫ ВАШЕЙ СТРАНЫ ПЕРЕД ИСПОЛЬЗОВАНИЕМ ОБОРУДОВАНИЯ. НАША КОМПАНИЯ НЕ НЕСЕТ

ОТВЕТСТВЕННОСТИ ЗА ИСПОЛЬЗОВАНИЕ ОБОРУДОВАНИЯ В НЕЗАКОННЫХ ЦЕЛЯХ.

В СЛУЧАЕ КАКИХ-ЛИБО КОНФЛИКТОВ МЕЖДУ НАСТОЯЩИМ РУКОВОДСТВОМ И ДЕЙСТВУЮЩИМ ЗАКОНОДАТЕЛЬСТВОМ, ПОСЛЕДНЕЕ ПРЕВАЛИРУЕТ.

Регулирующая информация

Информация о FCC

Пожалуйста, обратите внимание, что изменения или модификации, явно не утвержденные стороной, ответственной за соответствие, могут привести к лишению пользователя права на эксплуатацию данного оборудования.

Соответствие FCC: Это оборудование было проверено и найдено соответствующим регламенту Класса В для цифрового устройства применительно к части 15 Правил FCC. Эти ограничения разработаны для обеспечения разумной защиты от вредных помех в жилых помещениях. Данное оборудование генерирует, использует и может излучать радиочастотную энергию и, если оно не установлено и не используется в соответствии с инструкциями, может создавать помехи для радиосвязи. Тем не менее, нет никакой гарантии, что помехи не возникнут в каких-либо конкретных случаях установки. Если данное оборудование вызывает помехи радио- или телевизионного приема, что можно определить путем выключения оборудования и включения, пользователю рекомендуется попытаться устранить помехи одним или несколькими из следующих способов:

- Изменить ориентацию или местоположение приемной антенны.
- Увеличить расстояние между оборудованием и приемником.

-Подключить оборудование к розетке в цепи, отличной от той, к которой подключен приемник.

-Обратитесь к дилеру или опытному радио/телемастеру.

Условия FCC

Это устройство соответствует регламенту для цифрового устройства применительно к части 15 Правил FCC. При работе необходимо выполнение следующих двух условий:

1. Данное устройство не должно создавать вредных помех.
2. Устройство должно выдерживать возможные помехи, включая и те, которые могут привести к выполнению нежелательных операций.

Соответствие стандартам ЕС



Данный продукт и - если применимо – также и поставляемые принадлежности отмечены знаком "CE" и, следовательно, согласованны с европейскими стандартами, перечисленными под директивой EMC 2014/30/EU, директивой RoHS 2011/65/EU.



2012/19/EU (директива WEEE): продукты, отмеченные данным знаком, запрещено выбрасывать в коллекторы несоортированного мусора в Европейском союзе. Для надлежащей утилизации верните продукт поставщику при покупке эквивалентного нового оборудования, либо избавьтесь от него в специально предназначенных точках сбора. За дополнительной информацией обратитесь по адресу: www.recyclethis.info



2006/66/ЕС (директива о батареях): Данный продукт содержит батарею, которую запрещено выбрасывать в коллекторы несортированного мусора в Европейском союзе. Подробная информация о батарее изложена в документации

продукта. Батарея отмечена данным значком, который может включать наименования, обозначающие содержание кадмия (Cd), свинца (Pb) или ртути (Hg). Для надлежащей утилизации возвратите батарею своему поставщику либо избавьтесь от него в специально предназначенных точках сбора. За дополнительной информацией обратитесь по адресу: www.recyclethis.info

Инструкция по технике безопасности

Эта инструкция предназначена для того, чтобы пользователь мог использовать продукт правильно и избежать опасности или причинения вреда имуществу.

Меры предосторожности разделены на "Предупреждения" и "Предостережения".



Предупреждения: следуйте данным правилам для предотвращения серьезных травм и смертельных случаев.



Предостережения: следуйте мерам предосторожности, чтобы предотвратить возможные повреждения или материальный ущерб.



Предупреждения

- Тщательная настройка параметров безопасности и всех паролей является обязанностью установщика и/или конечного пользователя.
- Использование продукта должно соответствовать нормам электробезопасности страны и региона. Пожалуйста, обратитесь к техническим спецификациям для получения подробной информации.
- Пожалуйста, используйте адаптер питания, который соответствует стандарту безопасного сверхнизкого напряжения (SELV). Источник питания DC 12В или AC 24В (в зависимости от моделей) должен соответствовать IEC60950-1 стандарту.
- Не подключайте несколько устройств к одному блоку питания, перегрузка адаптера может привести к перегреву или возгоранию.
- Убедитесь, что штепсель плотно соединен с разъемом питания. Устройство, установленное на стене или потолке, должно быть надежно закреплено.
- Если из устройства идет дым или доносится шум – отключите питание, извлеките кабель и свяжитесь с сервисным центром.



Предостережения

- Убедитесь, что напряжение питания соответствует требованиям камеры.
- Не бросайте камеру и не подвергайте ее ударам.
- Не дотрагивайтесь до матрицы пальцами. Если очистка необходима, используйте чистую ткань с небольшим количеством этанола и аккуратно протрите ее. Если камера не будет использоваться в течение длительного периода времени, установите крышку объектива для защиты сенсора от пыли.
- Не направляйте объектив камеры на яркий свет, такой как солнце или лампы накаливания. Яркий свет может вызвать фатальные повреждения камеры.
- Матрица может быть сожжена лазерным лучом, поэтому, когда используется любое лазерное оборудование, убедитесь, что поверхность матрицы не подвергается воздействию лазерного луча.
- Не подвергайте камеру воздействию экстремально высоких и низких температур (Рабочая температура окружающей среды должна быть в пределах $-30^{\circ}\text{C} \sim 60^{\circ}\text{C}$ или $-40^{\circ}\text{C} \sim 60^{\circ}\text{C}$, если модель камеры содержит «Н» суффикс), пыльной или влажной среде, и не подвергайте ее воздействию сильных электромагнитных помех.
- Для того чтобы избежать накопления тепла, необходима хорошая вентиляция рабочей среды.

- Не помещайте камеру в воду и любую другую жидкость.
- Во время транспортировки камера должна быть упакована в оригинальную упаковку.
- Регулярная замена частей: некоторые части (например, электролитический конденсатор) оборудования должны регулярно заменяться в соответствии с их средним сроком службы. Средний срок службы зависит от рабочей среды и частоты использования, поэтому рекомендуется регулярно проверять работоспособность. Для получения более подробной информации, пожалуйста, свяжитесь с вашим дилером.
- Неправильное использование или замена батареи может привести к опасности взрыва. Проводите замену на такие же батареи или аналогичные. Утилизируйте использованные батареи в соответствии с инструкциями, предоставленными производителем батарей.
- Если продукт не работает должным образом, обратитесь к дилеру или в ближайший сервисный центр. Не пытайтесь самостоятельно разобрать камеру. (Мы не несем ответственность за проблемы, вызванные несанкционированным ремонтом или техническим обслуживанием.)

Содержание

1 Описание внешнего вида	10
2 Установка	12
2.1 Установка карты памяти	13
2.2 Подготовка к установке	13
2.3 Установка камеры	14
2.3.1 Установка на потолок	14
2.3.2 Установка на стену	21
2.3.3 Установка при помощи подвешного кронштейна	23
3 Настройка сетевой камеры через LAN	25
3.1 Подключение	25
3.2 Активация камеры	26
3.2.1 Активация через веб-браузер	26
3.2.2 Активация через SADP	28
3.3 Изменение IP-адреса	30
4 Доступ через веб-браузер	32
5 Доступ через приложение Hik-Connect	34
5.1 Включение службы Hik-Connect на камере	34
5.1.1 Включение службы Hik-Connect при помощи ПО SADP	34
5.1.2 Включение службы Hik-Connect при помощи веб-браузера	36
5.2 Установка Hik-Connect	37
5.3 Добавление камеры в Hik-Connect	37
5.4 Инициализация карты памяти	39

0504061070420

1 Описание внешнего вида

Обзор внешнего вида сетевой поворотной камеры представлен ниже.



Рисунок 1-1 Обзор скоростной поворотной камеры

Таблица 1-1 Обзор скоростной поворотной камеры

№	Описание	№	Описание
1	Купол	7	Распределительная коробка
2	Тревожный вх/вых	8	Уплотнительные заглушки
3	Аудио вх/вых	9	Объектив
4	RJ45 Ethernet порт (PoE)	10	Кнопка сброса настроек
5	Интерфейс питания (12В DC)	11	Слот карты памяти
6	Видео выход (BNC)	12	Заземляющий винт

Примечания:

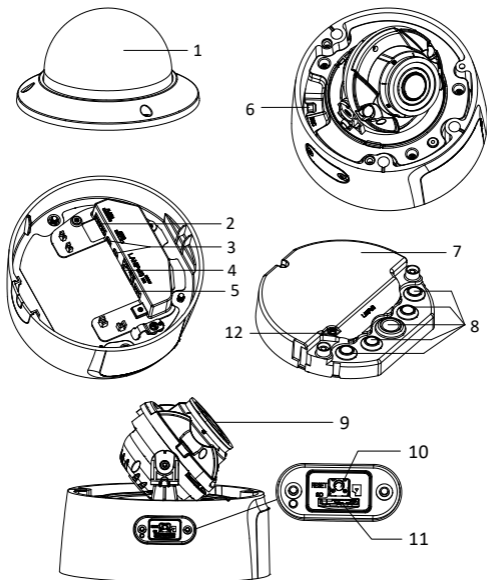
- Для восстановления настроек по умолчанию, включая имя пользователя, пароль, IP-адрес, номер порта и т.д., удерживайте кнопку RESET на протяжении 10 секунд во время включения или перезагрузки камеры.
- Стандартом питания является 12В DC или PoE (802.3af).

2 Установка

Перед началом:

- Убедитесь, что устройство находится в хорошем состоянии и все крепежные детали присутствуют.
- Стандартом питания является 12В DC или PoE (802.3af), пожалуйста, убедитесь, что источник питания соответствует необходимому напряжению для вашей камеры.
- Убедитесь, что во время установки все связанное оборудование выключено.
- Проверьте соответствие спецификации устройства среде установки.
- Убедитесь, что стена достаточно прочная, чтобы выдержать вес в четыре раза больше камеры и кронштейна.

Для камеры, поддерживающей ИК, Вы должны обратить внимание на следующие меры предосторожности, чтобы предотвратить ИК отражение:

- Пыль или жир на куполе вызовет ИК отражение. Пожалуйста, не снимайте защитную пленку, пока установка не будет завершена. Если есть пыль или жир на поверхности купола, почистите его чистой мягкой тканью и изопропиловым спиртом.
- Убедитесь, что нет отражающих поверхностей, находящихся слишком близко к объективу камеры, так как ИК-излучение от камеры может отразиться обратно в объектив, вызывая отражения.

- Пенополимерное кольцо вокруг объектива должно быть установлено вплотную к внутренней поверхности купола, чтобы изолировать объектив от ИК светодиодов.

2.1 Установка карты памяти

Шаги:

1. Отвинтите крышку слота карты памяти.



Рисунок 2-1 Установка карты памяти

2. Вставьте карту памяти в слот для карты памяти, и нажмите, чтобы установить ее.
3. (Опционально) Чтобы вытащить карту памяти, нажмите на нее, чтобы извлечь.
4. Завинтите крышку слота карты памяти обратно.

2.2 Подготовка к установке

Цель:

Разберите камеру для установки.

Шаги:

1. Поднимите корпус камеры, чтобы разделить распределительную коробку и адаптерную пластину.
2. Отделите распределительную коробку от адаптерной пластины.
3. Снимите купол.



Рисунок 2-2 Разбор камеры

2.3 Установка камеры

2.3.1 Установка на потолок

Перед началом:

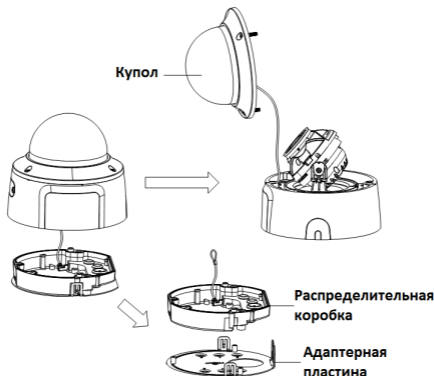
Составьте план прокладки кабелей перед установкой.

Эта серия камер поддерживает прокладку кабелей через потолок и через боковой вывод.

- Через потолок: вы должны вырезать отверстие в потолке и заранее проложить кабели.
- Через боковой вывод: вы должны выбрать, прокладывать кабели при помощи кабельного канала или без него.

Шаги:

1. Отметьте 4 отверстия для винтов в желаемом месте установки в соответствии с отверстиями № 2 на адаптерной пластине.



Рисунок 2-3 Адаптерная пластина

2. (Опционально) Проложите кабели через кабельный канал.
 - 1). Привинтите предоставляемый соединительный элемент к кабельному каналу.

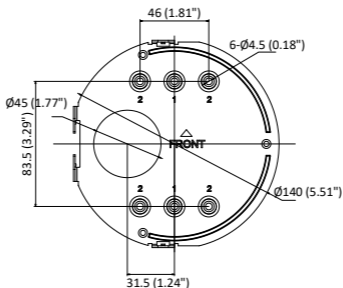

Рисунок 2-4 Подключение соединительного элемента к кабельному каналу

- 2). Совместите адаптерную пластину с соединительным элементом.



Рисунок 2-5 Установка кабельного канала

3. Закрепите адаптерную пластину на потолке четырьмя прилагаемыми винтами.

Примечание:

Используйте дюбели для цементного потолка и саморезы для деревянного.

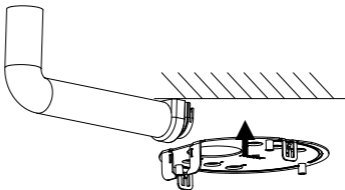
4. Положите кабели через распределительную коробку.
 - 1). Проколите уплотнительные заглушки в распределительной коробке.
 - 2). Проденьте кабели через уплотнительные заглушки.

Примечание:

Для сетевого интерфейса RJ45 используйте прилагаемый инструмент для прокладки кабеля.



Рисунок 2-6 Проденьте сетевой кабель RJ45 через уплотнительную заглушку



Рисунок 2-7 Проложите кабели через распределительную коробку

5. Совместите отметки "FRONT" на распределительной коробке и адаптерной пластине. Прикрепите распределительную коробку к адаптерной пластине при помощи трех винтов.

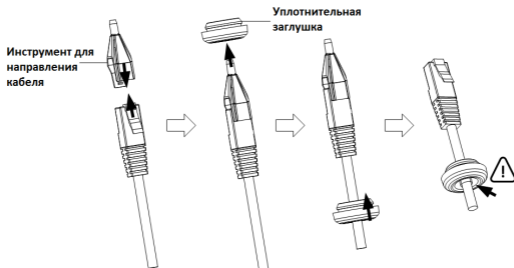

Рисунок 2-8 Установка распределительной коробки

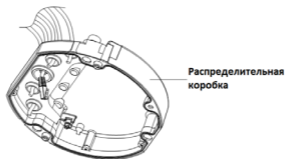
6. Подвесьте корпус камеры на тросе безопасности.
7. Подключите кабели к соответствующим разъемам на нижней части камеры.

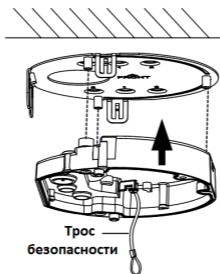

Рисунок 2-9 Подключение кабелей

8. Прикрепите корпус камеры к распределительной коробке тремя винтами.

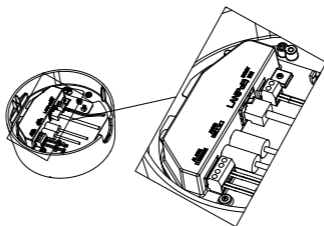

Рисунок 2-10 Закрепите корпус камеры

9. Настройте угол видеонаблюдения.

- 1). Используйте прилагаемый BNC кабель видеовыхода для подключения камеры к монитору. Включите камеру, чтобы получить видео в реальном времени с камеры.

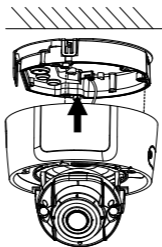

Рисунок 2-11 Подключение видео выхода

- 2). Держите объектив, чтобы настроить положение панорамирования, наклона и поворота.

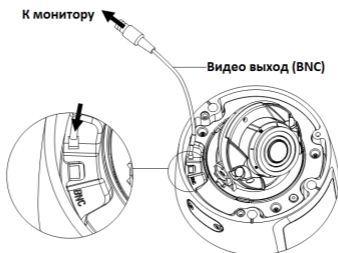

Рисунок 2-12 Настройка углов наблюдения

10. Снимите защитные пленки и прикрепите купол обратно к корпусу камеры.

2.3.2 Установка на стену

Перед началом:

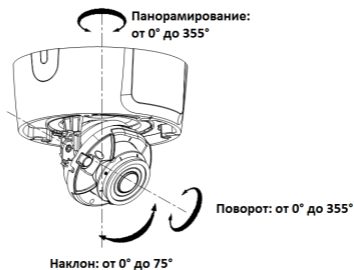
Настенный кронштейн не входит в комплект. Если вы выберете этот тип монтажа, сначала необходимо подготовить кронштейн. Настенный кронштейн, показанный ниже, предназначен только для демонстрации.

Примечание:

При выборе настенного кронштейна вы должны обратить внимание на размер подвесного кожуха, который должен соответствовать размеру адаптерной пластины камеры. Смотрите Рисунок 2-3.

Шаги:

1. Проложите кабели и установите настенный кронштейн.
2. Установите подвесной кожух на кронштейн. Закрепите его крепежными винтами.



Рисунок 2-13 Установка настенного кронштейна

3. Совместите отверстия для винтов на адаптерной пластине с соответствующими отверстиями для винтов на подвесном кожухе.
4. Проложите кабели через отверстие для кабелей в адаптерной пластине и закрепите адаптерную пластину на подвесном кожухе.

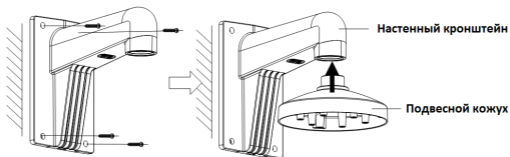

Рисунок 2-14 Установка адаптерной пластины на кронштейн

5. Повторите шаги 4-10 из *Раздела 2.3.1 Установка на потолок* для завершения установки камеры.

2.3.3 Установка при помощи подвесного кронштейна

Перед началом:

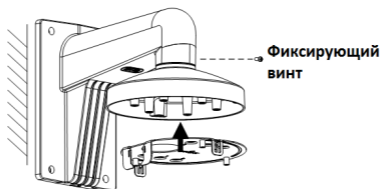
Подвесной кронштейн не входит в комплект. Если вы выберете этот тип монтажа, сначала необходимо подготовить кронштейн. Подвесной кронштейн, показанный ниже, предназначен только для демонстрации.

Примечание:

При выборе настенного кронштейна вы должны обратить внимание на размер подвесного кожуха, который должен соответствовать размеру адаптерной пластины камеры. Смотрите Рисунок 2-3.

Шаги:

1. Проложите кабели и установите подвесной кронштейн.

- Установите подвесной кожух на кронштейн. Закрепите его крепежными винтами.



Рисунок 2-15 Установка подвесного кронштейна

- Совместите отверстия для винтов на адаптерной пластине с соответствующими отверстиями для винтов на подвесном кожухе.
- Проложите кабели через отверстие для кабелей в адаптерной пластине и закрепите адаптерную пластину на подвесном кожухе.
- Повторите шаги 4-10 из *Раздела 2.3.1 Установка на потолок* для завершения установки камеры.

3 Настройка сетевой камеры через LAN

Примечание:

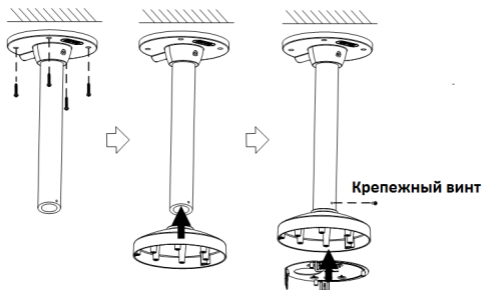
Использование продукта с доступом в интернет несет определенные риски. Для того чтобы избежать каких-либо сетевых атак и утечек конфиденциальной информации, пожалуйста, установите сильную защиту. Если продукт работает некорректно, пожалуйста, обратитесь к вашему дилеру или в ближайший сервисный центр.

3.1 Подключение

Подключите камеру к сети согласно следующим рисункам.



Рисунок 3-1 Прямое подключение



Рисунок 3-2 Подключение через коммутатор или роутер

3.2 Активация камеры

Перед началом использования необходимо включить камеру и установить надежный пароль.

Поддерживается активация с помощью веб-браузера, активация через SADP и активация через клиентское программное обеспечение. В качестве примера будет использоваться подключение через SADP и веб-браузер. Информация о подключении через клиентское программное обеспечение содержится в соответствующем руководстве.

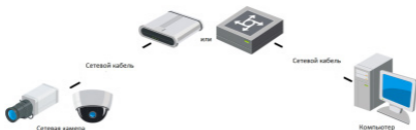
Примечание:

Обратитесь к Руководству пользователя сетевой камеры для активации при помощи Клиентского ПО.

3.2.1 Активация через веб-браузер

Шаги:

1. Включите камеру. Подключите камеру к компьютеру или коммутатору/маршрутизатору, к которому подключен ваш компьютер.
2. Введите IP-адрес в адресной строке веб-браузера, и нажмите **Enter** для того, чтобы войти в интерфейс активации.

Примечания:

- IP-адрес камеры по умолчанию 192.168.1.64.
- Компьютер и камера должны принадлежать к одной подсети.
- Для камеры, включающей DHCP по умолчанию, вам необходимо использовать программное обеспечение SADP для поиска IP-адреса.



Рисунок 3-3 Интерфейс активации (веб)

3. Создайте пароль и введите его в строке пароля.

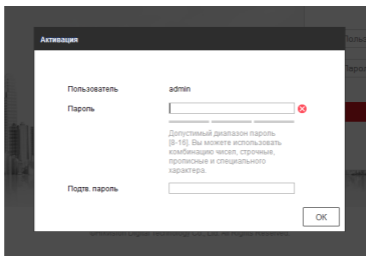

Рекомендуется использовать надежный пароль –

Настоятельно рекомендуется использовать надежный пароль (не менее 8 символов, включая буквы верхнего регистра, буквы нижнего регистра, цифры и специальные символы). Также рекомендуется регулярно обновлять пароль. Ежемесячная или еженедельная смена пароля позволит сделать использование продукта безопасным.

4. Подтвердите пароль.

5. Нажмите **OK**, чтобы сохранить пароль, и войдите в интерфейс просмотра в режиме реального времени.

3.2.2 Активация через SADP

ПО SADP используется для определения онлайн-устройств, активации камер и сброса пароля.

ПО SADP доступно на диске, входящем в комплект или на официальном сайте. Установите SADP согласно инструкции.

Выполните следующие действия для активации камеры.

Шаги:

1. Запустите SADP для поиска онлайн-устройств.
2. Проверьте статус устройства в списке устройств и выберите неактивное устройство.



Рисунок 3-4 SADP интерфейс

Примечание:

ПО SADP поддерживает возможность подключения сразу нескольких камер. Более подробная информация содержится в руководстве по использованию SADP.

3. Создайте пароль, введите его в поле пароля и подтвердите.

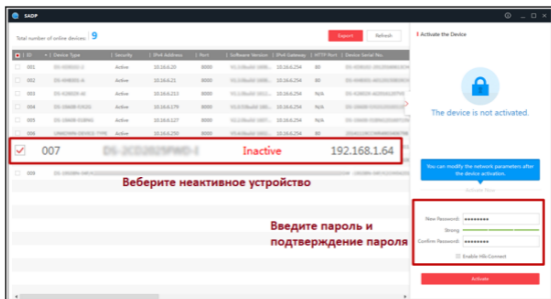

Рекомендуется использовать надежный пароль –

Настоятельно рекомендуется использовать надежный пароль (не менее 8 символов, включая буквы верхнего регистра, буквы нижнего регистра, цифры и специальные символы). Также рекомендуется регулярно обновлять пароль. Ежемесячная или еженедельная смена пароля позволит сделать использование продукта безопасным.

Примечание:

Вы можете включить службу Nik-Connect для устройства во время активации. Смотрите Раздел 5.1 для получения подробной информации.

4. Нажмите **Activate** («Активировать») для начала активации.

Во всплывающем окне Вы можете проверить, завершена ли активация. Если активация не выполнена, пожалуйста, убедитесь, что пароль отвечает требованиям и попробуйте еще раз.

3.3 Изменение IP-адреса

Цель:

Для просмотра и настройки камеры через LAN (локальная сеть), необходимо подключить сетевую камеру к той же подсети, к которой подключен Ваш компьютер.

Установите SADP или клиентское ПО для того, чтобы найти и изменить IP-адрес сетевой камеры. В качестве примера мы используем изменение IP-адреса через SADP.

Для изменения IP-адреса при помощи клиентского ПО обратитесь к руководству пользователя Клиентского ПО.

Шаги:

1. Запустите ПО SADP.
2. Выберите активное устройство.
3. Измените IP-адрес устройства на адрес в той же подсети, к которой подключен Ваш компьютер или вручную, или, поставив галочку **Enable DHCP** («Включить DHCP»).

Modify Network Parameters

Enable DHCP
 Enable Hik-Connect

Device Serial No.:

IP Address:

Port:

Subnet Mask:

Gateway:

IPv6 Address:

IPv6 Gateway:

IPv6 Prefix Length:

HTTP Port:

----- Security Verification -----

Admin Password:

Modify

[Forgot Password](#)

Рисунок 3-5 Изменение IP-адреса

Примечание:

Вы можете включить службу Hik-Connect для устройства во время активации. Смотрите Раздел 5.1 для получения подробной информации.

4. Введите пароль администратора и нажмите **Modify** («Изменить») для активации изменения вашего IP-адреса.

Пакетное изменение IP-адресов поддерживается SADP. Более подробная информация содержится в руководстве по использованию SADP.

4 Доступ через веб-браузер

Системные требования:

Операционная система: Microsoft Windows XP SP1 и выше

ЦПУ: 2.0 GHz и выше

Память: 1ГБ и выше

Монитор: разрешение 1024×768 и выше

Веб-браузер: Internet Explorer 8.0 и выше, Apple Safari 5.0.2 и выше, Mozilla Firefox 5.0 и выше, Google Chrome 18 и выше

Шаги:

1. Откройте веб-браузер.
2. В адресной строке браузера введите IP-адрес сетевой камеры, и нажмите **Enter** для перехода в интерфейс входа в систему.

Примечание:

- IP-адрес по умолчанию - 192.168.1.64. Рекомендуется изменить IP-адрес на адрес в той же подсети, в которой находится ваш компьютер.

3. Введите имя пользователя и пароль.

Администратор должен настроить учетные записи устройств и разрешения для пользователя/оператора. Удалите ненужные учетные записи и разрешения.

Примечание:

IP-адрес устройства блокируется, если администратор 7 раз вводит неверный пароль (5 попыток для пользователя/оператора).

4. Нажмите Вход.



Рисунок 4-1 Интерфейс входа в систему

5. Установите плагин перед тем, как просматривать видео в режиме реального времени и управлять камерой. Для установки плагина следуйте инструкциям по установке.

Примечание:

Для завершения установки плагина, возможно понадобится закрыть браузер.

[Please click here to download and install the plug-in. Close the browser when installing the plug-in.](#)

Рисунок 4-2 Загрузка плагина

6. Откройте заново веб-браузер после завершения установки плагина и повторите шаги 2-4 для входа в систему.

Примечание:

Подробные инструкции по дальнейшей настройке смотрите в Руководстве пользователя сетевой камеры.

5 Доступ через приложение Hik-Connect

Цель:

Hik-Connect – это приложение для мобильных устройств. С помощью приложения Вы можете просматривать видео с камеры, получать тревожные уведомления и т.д.

Примечание:

Служба Hik-Connect не поддерживается некоторыми моделями камер.

5.1 Включение службы Hik-Connect на камере

Цель:

Служба Hik-Connect должна быть включена в камере перед ее использованием.

Вы можете включить службу при помощи ПО SADP или через веб-браузер.

5.1.1 Включение службы Hik-Connect при помощи ПО SADP

Шаги:

1. Поставьте галочку **Enable Hik-Connect** («Включить Hik-Connect») на:
 - 1). Странице **Activate the Device** («Активация устройства») во время активации камеры, смотрите Раздел 3.2.2.

- 2). Странице **Modify Network Parameters** («Изменение сетевых параметров») во время изменения IP-адреса, смотрите Раздел 3.3.
2. Создайте проверочный код или измените проверочный код.



Рисунок 5-1 Настройка проверочного кода (SADP)

Примечание:

Проверочный код потребуется во время добавления камеры в приложение Hik-Connect.

3. Нажмите на "Terms of Service" и "Privacy Policy" и ознакомьтесь с условиями предоставления услуг и политикой конфиденциальности.

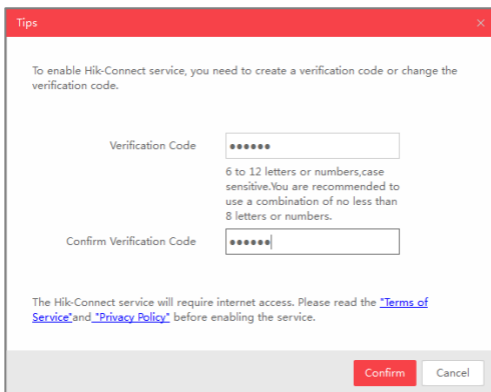
4. Нажмите **Confirm** («Подтвердить») для подтверждения настроек.

5.1.2 Включение службы Hik-Connect при помощи веб-браузера

Перед началом:

Необходимо активировать камеру перед включением службы. Смотрите Раздел 3.2.

Шаги:

1. Получите доступ к камере при помощи веб-браузера. Обратитесь к Разделу 4.
2. Перейдите в интерфейс конфигурации платформы доступа: **Configuration > Network > Advanced Settings > Platform Access** (Настройки > Сеть > Расширенные настройки > Платформа доступа).

Enable

Platform Access Mode

Server IP Custom

Register Status

Verification Code

6 to 12 letters (a to z, A to Z) or numbers (0 to 9), case sensitive. You are recommended to use

Рисунок 5-2 Конфигурация платформы доступа (Веб)

3. В поле **Platform Access Mode** («Режим платформы доступа») выберите **Hik-Connect**.

4. Поставьте галочку **Enable** («Включить»).
5. Нажмите на "Terms of Service" и "Privacy Policy" и ознакомьтесь с условиями предоставления услуг и политикой конфиденциальности.
6. Создайте проверочный код или измените проверочный код для камеры.

Примечание:

Проверочный код потребуется во время добавления камеры в приложение Hik-Connect.

7. Нажмите **Save** («Сохранить») для сохранения настроек.

5.2 Установка Hik-Connect

Шаги:

1. Скачайте и установите приложение Hik-Connect. Найти его можно при помощи поиска "Hik-Connect" в App Store или Google Play™.
2. Запустите программу и зарегистрируйте учетную запись пользователя Hik-Connect.
3. Войдите в приложение Hik-Connect после регистрации.

5.3 Добавление камеры в Hik-Connect

Перед началом:

Вам необходима включить Hik-Connect службу в камере перед добавлением устройства в учетную запись Hik-Connect. Пожалуйста, обратитесь к Разделу 5.1.

Шаги:

1. Используйте сетевой кабель для подключения камеры к роутеру, если камера не поддерживает Wi-Fi.



Рисунок 5-3 Подключение роутера

Примечание:

После подключения камеры к сети, пожалуйста, подождите одну минуту перед использованием камеры при помощи приложения Hik-Connect.

2. В приложении Hik-Connect нажмите "+" в правом верхнем углу и отсканируйте QR-код камеры для её добавления.
3. QR-код камеры Вы можете обнаружить на самой камере или на обложке прилагающегося краткого руководства камеры в комплекте.

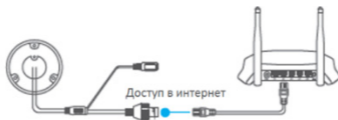



Рисунок 5-4 Сканирование QR-кода

Примечание:

Если QR-код отсутствует или размыт и не может быть распознан, Вы можете нажать на  и ввести серийный номер устройства вручную.

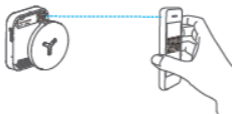
4. Введите проверочный код Вашей камеры.

Примечания:

- Запрашиваемый проверочный код Вы создали или изменили во время включения службы Hik-Connect в камере.
- Если Вы забыли проверочный код, Вы можете просмотреть текущий проверочный код в веб-интерфейсе камеры на странице **Platform Access** («Платформа доступа»).

5. Следуйте подсказкам, чтобы настроить сетевое соединение и добавить камеру в учетную запись Hik-Connect.

Примечание:

Для получения подробной информации обратитесь к Руководству пользователя приложения Hik-Connect.

5.4 Инициализация карты памяти

Шаги:

Проверьте статус карты памяти, нажав **Storage Status** («Статус хранилища») в меню **Device Settings** («Настройки устройства»).

Если статус карты памяти отображается как **Uninitialized** («Не инициализирована»), нажмите на нее для инициализации. Статус изменится на **Normal** («Нормальный»). Тогда вы сможете

начать запись любого события, например при детекции движения.

6
