

Руководство пользователя

Громкоговорители
потолочные

АРТ-01А/03А

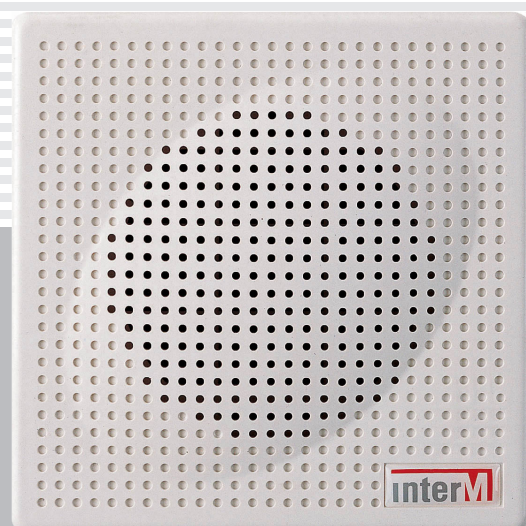





interM

Содержание

Безопасность.....	3
Распаковка и установка.....	4
Комплектность	4
Назначение.....	5
Особенности	5
Конструкция.....	6
Монтаж и эксплуатация.....	6
Подключение к трансляционной линии	7
Диаграммы направленности	8
Амплитудно-частотная характеристика	9
Электрическая блок-схема.....	10
Схема подключения к трансляционной линии 100 В.....	10
Технические характеристики	11
Сертификаты.....	12
Адрес производителя	12
Гарантия и сервисное обслуживание.....	12

Безопасность

	ВНИМАНИЕ! РИСК ПОРАЖЕНИЯ ЭЛЕКТРИЧЕСКИМ ТОКОМ	
ВНИМАНИЕ! Этот знак предупреждает пользователя о наличии в изделии неизолированного опасного напряжения, достаточного для возникновения риска поражения электрическим током.		
	Этот знак предупреждает пользователя о наличии в изделии неизолированного опасного напряжения, достаточного для возникновения риска поражения электрическим током.	
	Этот знак предупреждает пользователя о важности соблюдения правил и условий эксплуатации, описанных в прилагаемом к изделию руководстве пользователя.	

Распаковка и установка

Установка и обслуживание в работе изделия не вызовут у Вас затруднений. Для ознакомления со всеми функциональными возможностями, а также для правильной установки и подключения устройства внимательно прочитайте настоящее руководство пользователя.

Аккуратно распакуйте изделие, не выбрасывайте коробку и другие упаковочные материалы. Они могут понадобиться, если Вам потребуется транспортировать устройство или обращаться в службу сервиса.

Использование устройства в условиях высокого уровня температуры, запыленности, влажности или вибрации может привести к изменению его характеристик или снижению срока эксплуатации.

Для обеспечения надежной и долговременной работы изделия:

1. Внимательно прочитайте настоящее руководство пользователя.
2. Сохраните руководство пользователя.
3. Соблюдайте требования безопасности.
4. Выполняйте все инструкции настоящего руководства пользователя.
5. Не устанавливайте изделие около воды.
6. Протирайте изделие только сухой тряпкой или салфеткой.
7. Не закрывайте вентиляционные отверстия устройства.
8. Не устанавливайте изделие возле источников тепла.
9. Обязательно заземляйте корпус изделия, если иное не оговорено производителем.
10. Оберегайте от механического повреждения силовую кабель, а также разъемы и розетки для подключения устройства к сети питания.
11. Используйте совместно с изделием только рекомендованные производителем аксессуары и приспособления.
12. Отключайте изделие от сети питания, если оно не используется в течение длительного периода.
13. Для технического обслуживания и ремонта обращайтесь только в сервисные центры представителей производителя. Сервисное обслуживание требуется в случаях неисправности, механического повреждения изделия или силового кабеля, попадания внутрь жидкости или посторонних металлических предметов.

Комплектность

1. Громкоговоритель.
2. Комплект крепежа.
3. Картонная коробка.

Назначение

Серия АРТ предназначена для работы с системами речевого оповещения и музыкальной трансляции и включает в себя следующие модели:

АРТ-01А	Громкоговоритель широкополосный мощностью 1 Вт
АРТ-03А	Громкоговоритель широкополосный мощностью 3 Вт

Особенности

- **Небольшие габариты**

Небольшие габариты позволяют применять громкоговорители в помещениях различного назначения.

- **Высокая эффективность**

Применение широкополосных динамических излучателей и согласующих трансформаторов обеспечивает высокое качество воспроизведения сигналов трансляционных линий напряжением 100 В.

- **Использование внутри помещений**

Конструкция громкоговорителей предназначена для трансляции речи и музыки внутри зданий и сооружений.

- **Долговечность**

Прочный пластиковый корпус гарантирует длительный срок эксплуатации громкоговорителей.

- **Простота установки и подключения**

Конструкция корпуса обеспечивает простоту при монтаже и подключении громкоговорителей к трансляционной линии.

Конструкция

Громкоговорители АРТ-серии являются акустическими системами для воспроизведения речевых сообщений и музыкальных программ в системах оповещения и трансляции. Конструкция устройств рассчитана на установку в подвесных потолках или стеновых панелях внутри помещений. Благодаря малым габаритам и небольшой мощности громкоговорители оптимально подходят для озвучивания небольших офисных и служебных помещений, узких коридоров, лестничных площадок зданий, жилых квартир и номеров гостиниц.

Громкоговорители АРТ-серии имеют в своем составе динамические излучающие головки с легкими диффузорами на эластичных подвесах и высококачественные широкополосные трансформаторы, обеспечивающие диапазон воспроизведения частот более шести октав.

Корпуса громкоговорителей изготовлены из ударопрочного термопластичного материала, обладающего свойством нетоксичности и стойкостью к щелочным и моющим средствам.

Громкоговорители монтируются в стены и потолки врезным способом и фиксируются при помощи винтов, для чего в корпусах изделий имеются специальные отверстия с возможностью в небольших пределах корректировать положение громкоговорителя относительно места крепления. С фронтальной части динамическая головка громкоговорителя закрывается съемной декоративной решеткой белого цвета на защелках.

Подключение громкоговорителей к трансляционной линии осуществляется посредством внешних переходных колодок или при помощи пайки.

Монтаж и эксплуатация

После распаковки АРТ-01А/03А прикрепите громкоговоритель вплотную к потолку, стене или другой безопасной поверхности при помощи винтов из комплекта поставки, разместив устройство в предварительно сделанном углублении или отверстии.

ПРЕДУПРЕЖДЕНИЕ: громкоговоритель ни в коем случае не должен быть установлен или подвешен в общедоступном месте, если способ монтажа не одобрен и не сертифицирован уполномоченным специалистом. Ошибка в надлежащей и безопасной установке системы может привести к повреждению изделия или человеческой травме.

Подключение к трансляционной линии

Перед подключением громкоговорителей всегда отключайте питание НЧ усилителя.

Выбор соединительного кабеля

Важно применять аудиотрансляционный кабель и качественные соединительные разъемы. Использование гитарных кабелей или кордов, предназначенных для осветительных цепей, а также низкокачественных разъемов приведет к ухудшению качества звучания громкоговорителей. Для разветвленных трансляционных сетей рекомендуется использование стандартного кабеля в виниловой оболочке (с противопожарными свойствами, если этого требует инсталляция).

Всегда применяйте кабель с необходимым сечением проводов. Правильный выбор сечения кабеля позволит повысить эффективность трансляционной системы и снизить потери электрической мощности в виде тепла на линии.

Процедура подключения громкоговорителя

После удаления приблизительно 10 мм изоляции с проводов кабеля трансляционной линии соедините их с соответствующими выводами громкоговорителя методом пайки или используя опционную переходную колодку.

Соблюдение полярности подключения

Очень важно подключать громкоговорители к трансляционной линии с соблюдением правильной полярности. Все качественные кабели обычно выпускаются с четкой маркировкой, позволяющей идентифицировать различные проводники при помощи их цветовой кодировки, клеймления, текстурированных нанесений на оболочках. Несоблюдение правильности подключения громкоговорителей приведет к их работе не в фазе, что в результате существенно снизит эффективность воспроизведения низких частот.

Выбор усилителя

При выборе усилителя, питающего трансляционную сеть, важно, чтобы он имел мощность не меньшую, чем суммарная потребляемая мощность громкоговорителей.

Применение усилителя с меньшей номинальной мощностью может стать причиной искажения и ограничения сигнала. Это не только будет раздражать слушателя, но и способно повредить как громкоговоритель, так и усилитель.

Использование нескольких громкоговорителей

Важно учитывать суммарный импеданс нескольких громкоговорителей при их параллельном подключении к выходу усилителя. Суммарная импедансная нагрузка не должна быть меньше допустимой величины для используемого усилителя.

Диаграммы направленности

АРТ-01А

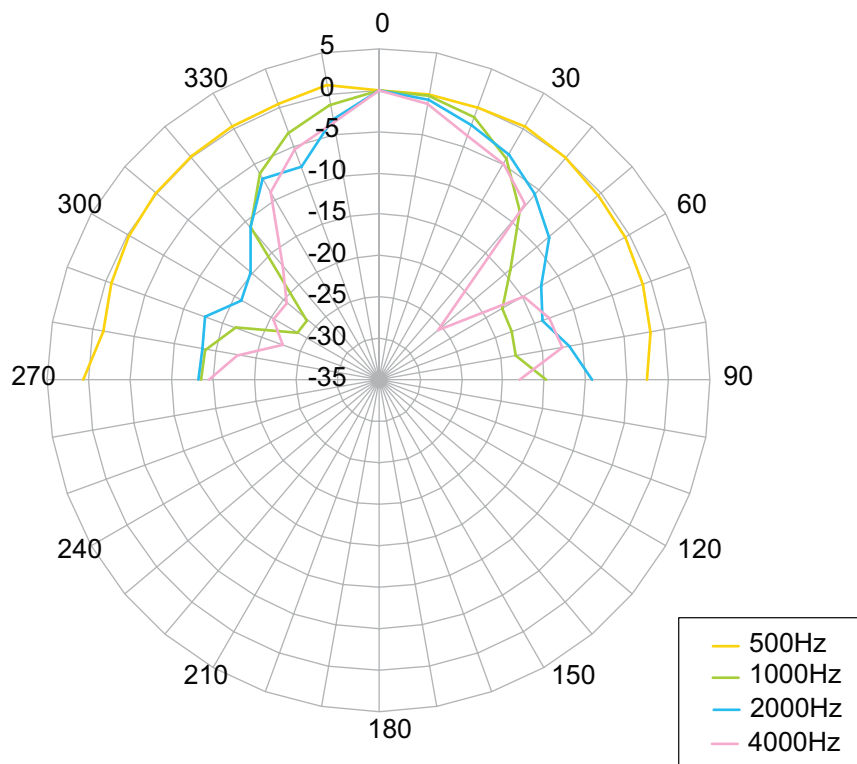

АРТ-03А

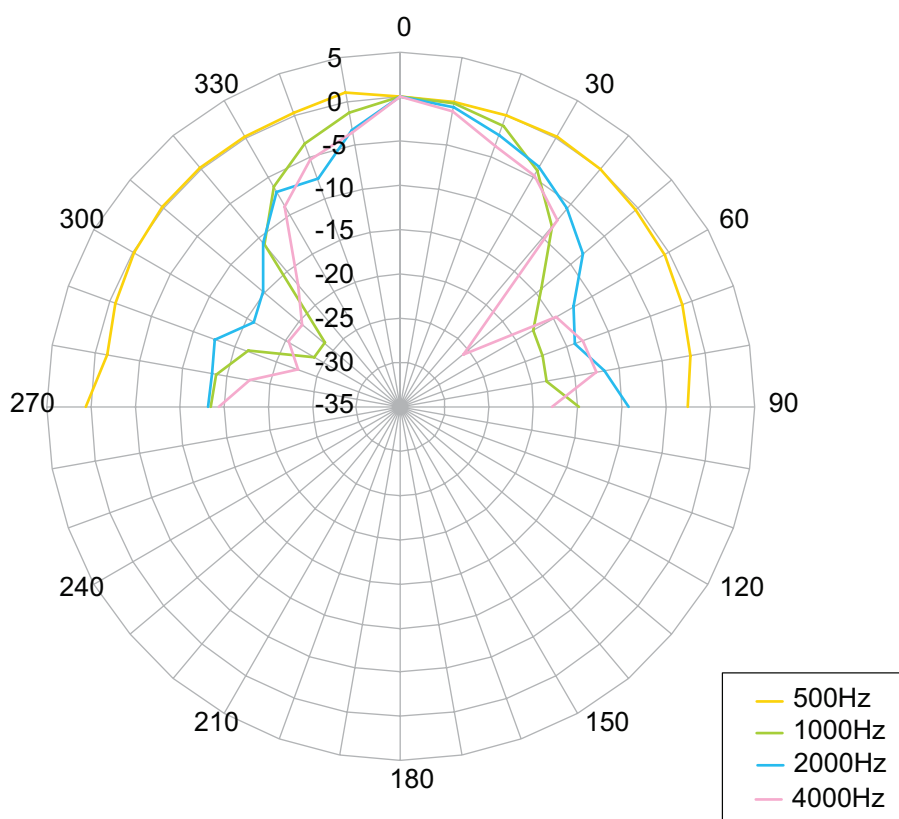

Амплитудно-частотная характеристика

АРТ-01А

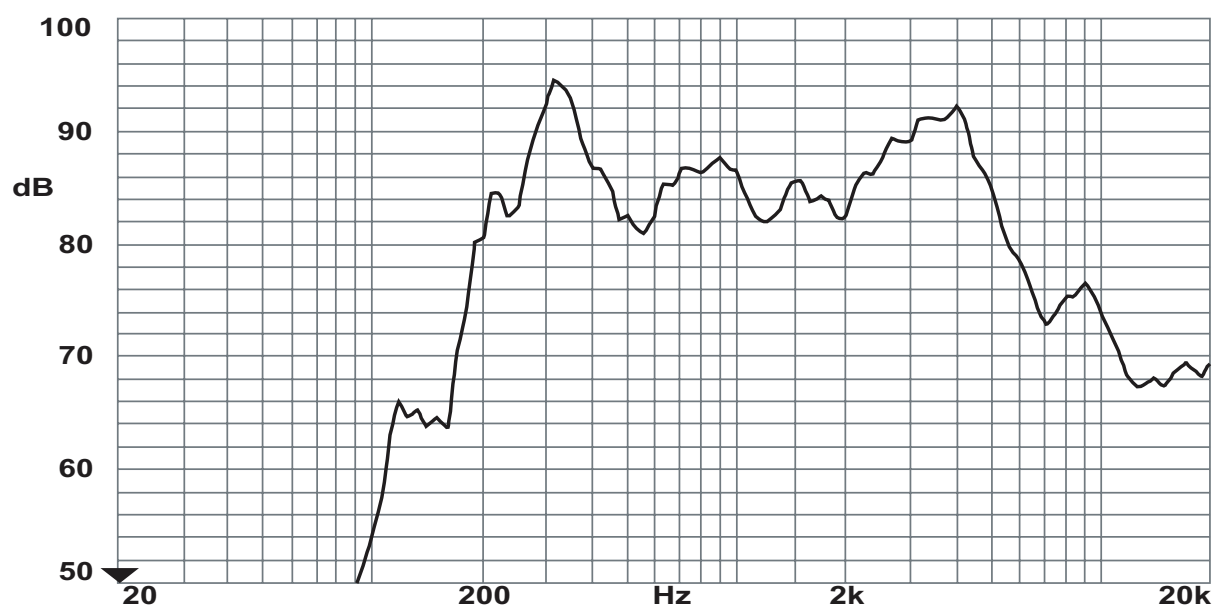

Электрическая блок-схема

АРТ-01А (АРТ-03А)



Схема подключения к трансляционной линии 100 В



Технические характеристики

Наименование	АРТ-01А	АРТ-03А
Номинальная мощность, Вт	1	3
Импеданс, кОм	10	3,3
Диапазон частот, Гц	230–20000	250–20000
Чувствительность, дБ	83	85
Размер ШП головки	2,6"	
Материал корпуса	пластик	
Цвет корпуса	белый	
Масса, кг	0,224	0,23
Габариты (ШхВхГ), мм	120x120x55	

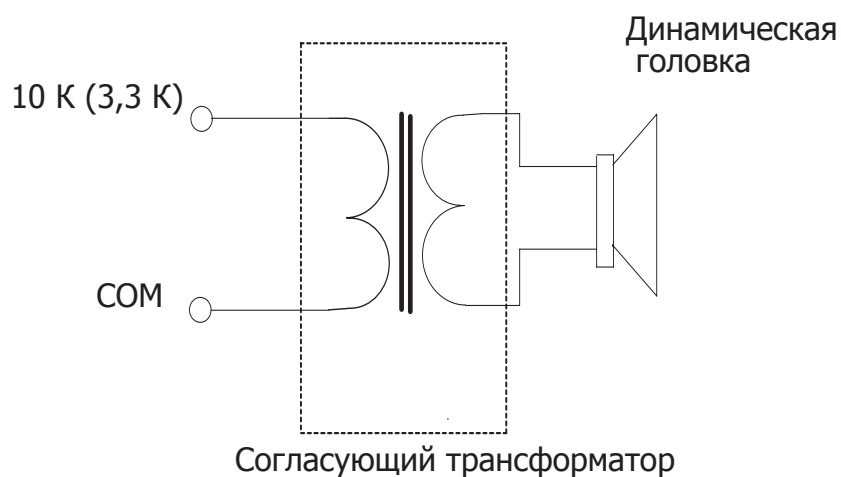
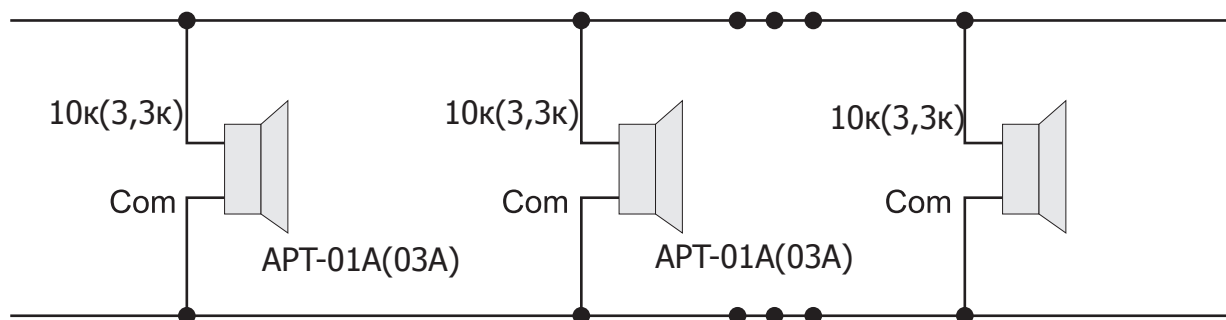
Производитель оставляет за собой право без уведомления изменять приведенные в настоящем руководстве технические характеристики.

Сертификаты



Оборудование имеет все необходимые сертификаты.

Подробную информацию Вы можете получить на официальном сайте дистрибьютора.

Адрес производителя

Inter-M Corp.

653-5 BANGHAK-DONG, DOBONG-KU, SEOUL, KOREA

телефон: +82-2-2289-8140~8

факс: +82-2-2289-8149

Домашняя страница: <http://www.inter-m.com>

Гарантия и сервисное обслуживание

- Гарантия действительна в течение 12 месяцев с момента продажи устройства.
- При выходе изделия из строя за период гарантийного срока владелец изделия имеет право на бесплатный ремонт или, при невозможности ремонта, на его бесплатную замену.
- Замена вышедшего из строя изделия производится только при сохранности товарного вида, наличии оригинальной упаковки и полной комплектности.
- Гарантийные обязательства не распространяются на изделия, вышедшие из строя по вине потребителя или имеющие следы задымления, механические повреждения или повреждения входных цепей, подвергшиеся воздействию химических веществ, самостоятельному ремонту и неправильной эксплуатации.

Для сервисного обслуживания обращайтесь только в сервисные центры представителей производителя. Сервисное обслуживание требуется в случаях неисправности, механического повреждения изделия или силового кабеля, попадания внутрь жидкости или посторонних металлических предметов.

Наименование изделия: Громкоговорители потолочные АРТ-01А/03А

Серийный номер: _____

Продавец: Группа компаний «АРСТЕЛ»
домашняя страница: www.arstel.com
e-mail: sales@arsstel.com

Дата продажи: _____