

СЕТЕВЫЕ ВИДЕОРЕГИСТРАТОРЫ

**AVH0401, AVH304A, AVH504P,
AVH0801, AVH408P, AVH516A,
AVH316,**



Инструкция по эксплуатации



АГ98

Версия 1.3

Пожалуйста, внимательно ознакомьтесь с инструкцией перед использованием продукта.

Оглавление

| | |
|--|----|
| 1. ОБЗОР ОБОРУДОВАНИЯ..... | 5 |
| 1.1 Передняя панель..... | 5 |
| 1.2 Задняя панель..... | 5 |
| 2. ПОДКЛЮЧЕНИЕ | 7 |
| 2.1 Установка жесткого диска | 7 |
| 2.2 Настройка IP камер (LAN) | 10 |
| 2.2.1 Автоматический режим | 10 |
| 2.2.2 Статический адрес / DHCP режим..... | 12 |
| 2.3 Ручное подключение видеокамер..... | 13 |
| 3. ПОЛЬЗОВАТЕЛЬСКИЙ ИНТЕРФЕЙС..... | 14 |
| 3.1 Локальный доступ..... | 14 |
| 3.2 Локальный | 14 |
| 3.2.1 Статус NVR..... | 14 |
| 3.2.2 Статус канала | 15 |
| 3.2.3 Быстрые действия | 15 |
| 3.2.4 Главное меню | 15 |
| 3.2.5 Панель воспроизведения | 16 |
| 4. ЧАСТО ИСПОЛЬЗУЕМЫЕ ФУНКЦИИ..... | 17 |
| 4.1 Блокировка и разблокировка клавиатуры..... | 17 |
| 4.2 Поиск IP устройств..... | 17 |
| 4.3 Создание уровней пользователей..... | 18 |
| 4.4 Управление PTZ (1 канал) | 20 |
| 4.5 Поиск событий | 22 |
| 4.6 Копирование видеозаписи..... | 22 |
| 4.7 Воспроизведение на ПК..... | 23 |
| 4.7.1 Преобразование файла в формат AVI | 24 |
| 5. ГЛАВНОЕ МЕНЮ..... | 25 |
| 5.1 Быстрый старт..... | 25 |

| | |
|--|----|
| 5.1.1 Общие замечания..... | 25 |
| 5.1.2 Установка времени..... | 26 |
| 5.1.3 Моделирование | 27 |
| 5.2 Система | 27 |
| 5.2.1 Учет пользователей..... | 27 |
| 5.2.2 Инструменты..... | 28 |
| 5.2.3 Системная информация..... | 29 |
| 5.2.4 Копирование данных на USB..... | 30 |
| 5.2.5 Регулярный отчет | 31 |
| 5.3 Информация о событиях | 32 |
| 5.3.1 Быстрый поиск..... | 32 |
| 5.3.2 Поиск событий..... | 32 |
| 5.3.3 Информация о HDD | 33 |
| 5.3.4 Список событий | 33 |
| 5.4 Расширенные настройки | 34 |
| 5.4.1 Подключение..... | 34 |
| 5.4.2 Камера..... | 35 |
| 5.4.3 Детектор движения..... | 36 |
| 5.4.4 Звуковые сигналы тревоги и о событиях..... | 37 |
| 5.4.5 Сеть..... | 38 |
| 5.4.6 Отображение | 40 |
| 5.4.7 Запись..... | 41 |
| 5.4.8 Извещение | 42 |
| 5.4.9 PSE..... | 46 |
| 5.5 Настройка расписания | 46 |
| 5.5.1 Запись..... | 46 |
| 5.5.2 Событие..... | 47 |
| ПРИЛОЖЕНИЕ 1. СОВМЕСТИМЫЕ USB НОСИТЕЛИ | 48 |
| ПРИЛОЖЕНИЕ 2. СПИСОК СОВМЕСТИМЫХ HDD..... | 49 |

| | |
|--|----|
| ПРИЛОЖЕНИЕ 3. ЗАМЕНА БАТАРЕИ..... | 50 |
| ПРИЛОЖЕНИЕ 4. МОБИЛЬНОЕ ВИДЕОНАБЛЮДЕНИЕ С ПОМОЩЬЮ EAGLEEYES..... | 51 |
| ПРИЛОЖЕНИЕ 5. УСТАНОВКА PUSH VIDEO | 52 |
| A5.1 Предварительные замечания | 52 |
| A5.2 Включение Push Video | 53 |
| A5.2.1 Для iOS мобильных устройств (iPhone / iPad)..... | 53 |
| A5.2.2 Для мобильных устройств на базе ОС Android..... | 54 |
| ПРИЛОЖЕНИЕ 6. ТЕХНИЧЕСКИЕ ХАРАКТЕРИСТИКИ..... | 55 |





По вопросам сервисного обслуживания оборудования AVTech Вы можете обратиться в компанию «Комплексные системы безопасности», официальный дистрибутор оборудования AVTECH или к официальным дилерам в вашем регионе.



1. ОБЗОР ОБОРУДОВАНИЯ

1.1 Передняя панель

1. LED индикаторы

| | |
|--|-------------------------------|
| Тревога или  | Тревога. |
| Internet или  | Прибор подключен к интернету. |
| e-SATA | Подключен внешний массив. |
|  * | Питание прибора подключено. |
|  * | Прибор подключен к LAN. |
| Record* | Включена запись. |
| HDD* | Подключено до 2-х HDD. |

*Только для некоторых моделей

Внимание: функции передней и задней панели могут изменяться в зависимости от вашей конкретной модели.

2. USB порт

Предназначен для копирования записи на USB флэш носитель.

Внимание: список совместимых USB носителей представлен в Приложении 1.

3. Порт для подключения мыши

Предназначен для подключения мыши и управления прибором

1.2 Задняя панель

1) e-SATA

Порт для подключения записывающих устройств с e-SATA интерфейсом, например, внешних жестких дисков или дисковых массивов.

Внимание: Приобретайте только жесткие диски, поддерживающие ОС Linux для нормальной работы прибора.

Внимание: Если дисковый массив не подключается или не определяется, проверьте режим работы вашего массива или сделайте сброс и повторите попытку снова.

2) HDMI

Порт предназначен для подключения монитора (должен поддерживать HDMI интерфейс).

Внимание: Непосредственное подключение к монитору, который поддерживает VGA или композитный видеосигнал, невозможно. Пожалуйста, заранее подготовьте конвертер.

3) WAN

Порт подключения _NVR'а к интернету с помощью RJ45 сетевого кабеля.

4) DC IN

Подключение к стабилизированному блоку питания.

5) Выключатель питания

Переключите в положение «-» для включения питания и «О» для выключения прибора.

6) Аудиовыход (не для всех моделей)

Разъем подключения громкоговорителя.

7) Входы видео (с PoN) (не все модели)

Подключение IP камер. Данный прибор поддерживает режим PoN (питание камер по локальной сети) и может быть использован для подключения всех камер.

8) Входы видео (с PoE) (не все модели)

Подключение IP камер. Данный прибор поддерживает режим PoN (питание камер по интернету) и может быть использован для подключения всех камер.

9) Внешние входы / выходы

Установите прилагаемый в комплекте блок для подключения внешних приборов.

2. ПОДКЛЮЧЕНИЕ

2.1 Установка жесткого диска

Жесткий диск необходим для сохранения записи видео и осуществления обновления прошивок.

Внимание: установка жесткого диска рассмотрена для 16-ти канальной модели.

Шаг 1. Снимите верхнюю крышку и найдите кронштейны крепления и разъемы подключения HDD.

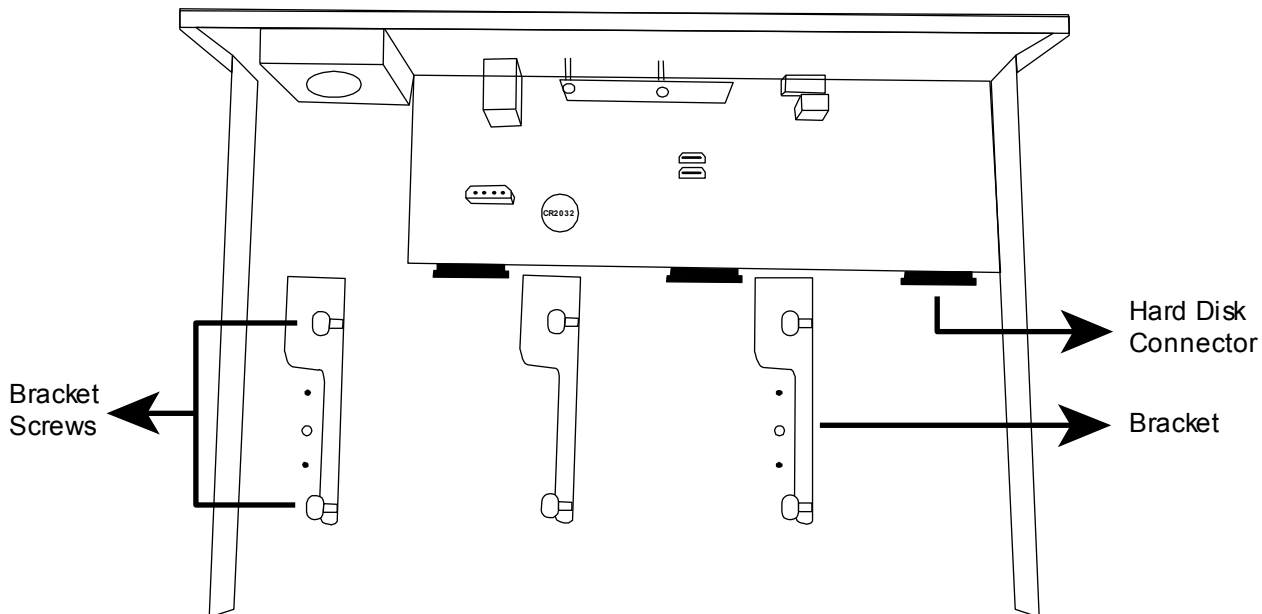

Шаг 2: Возьмите совместимый жесткий диск и установите его в один из кронштейнов печатной платы вниз и подключите.

Внимание: Не рекомендуется использовать зеленые HDD (диски) для обеспечения надежной работы. Если зеленый диск все же используется, убедитесь, что он разработан специально для видеонаблюдения.

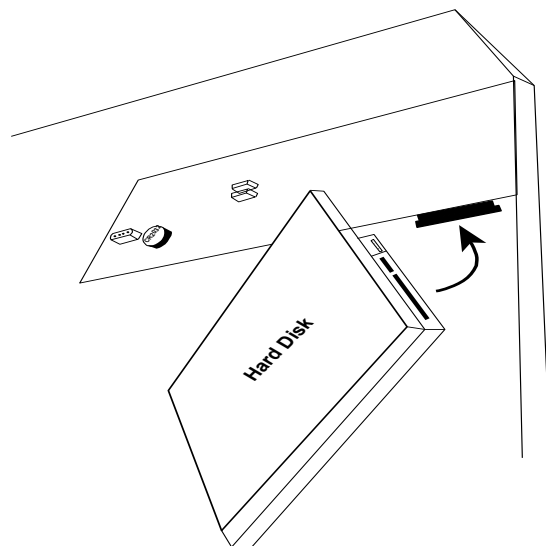

Шаг 3: Закрепите жесткий диск к кронштейну .

Внимание: Для 16-ти канальной модели вы можете заказать дополнительные кронштейны для установки еще 2-х дисков в прибор.

Шаг 4. Установите назад верхнюю крышку прибора.

Тип 2.

Внимание: Необходимо установить жесткий диск перед обновлением прошивки для нормальной работы прибора.

Шаг 1. Снимите верхнюю крышку и найдите разъем для подключения HDD и кронштейн для крепления.

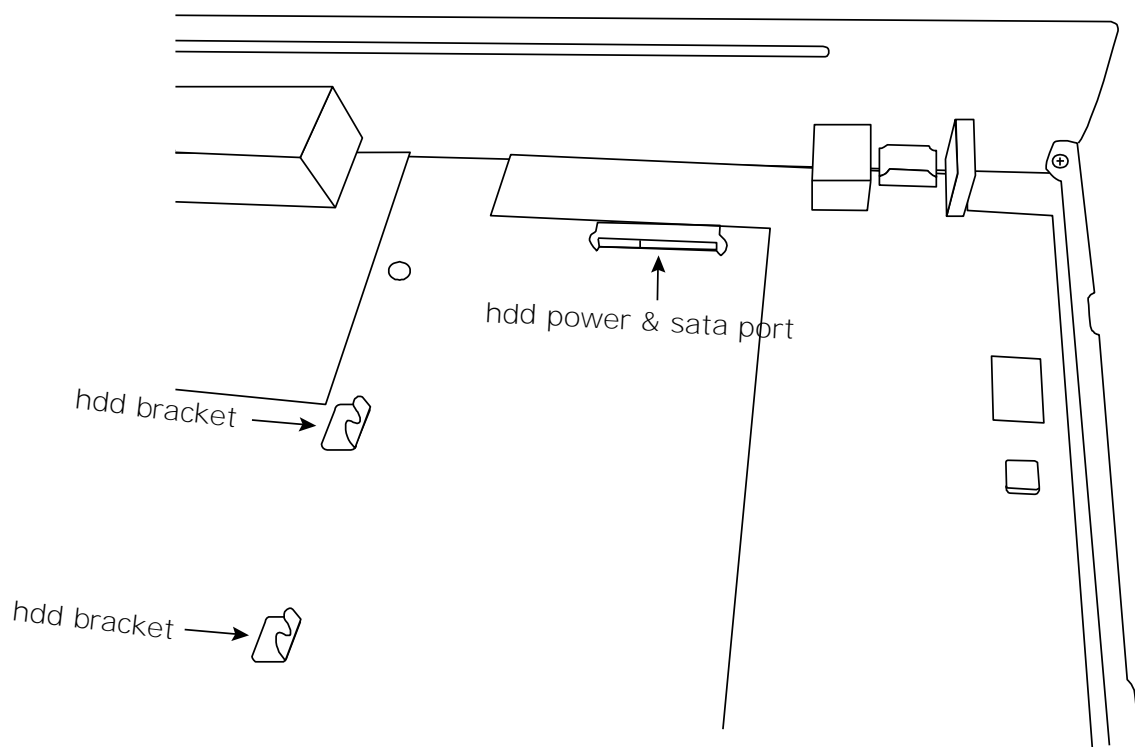

Шаг 2. Подготовьте «совместимый» HDD. Подключите HDD к разъемам питания и передачи данных.

Внимание: Не рекомендуется использовать зеленые HDD (диски) для обеспечения надежной работы. Если зеленый диск все же используется, убедитесь, что он разработан специально для видеонаблюдения.

Шаг 3. Закрепите HDD на кронштейне. Винты крепления в комплекте поставки.

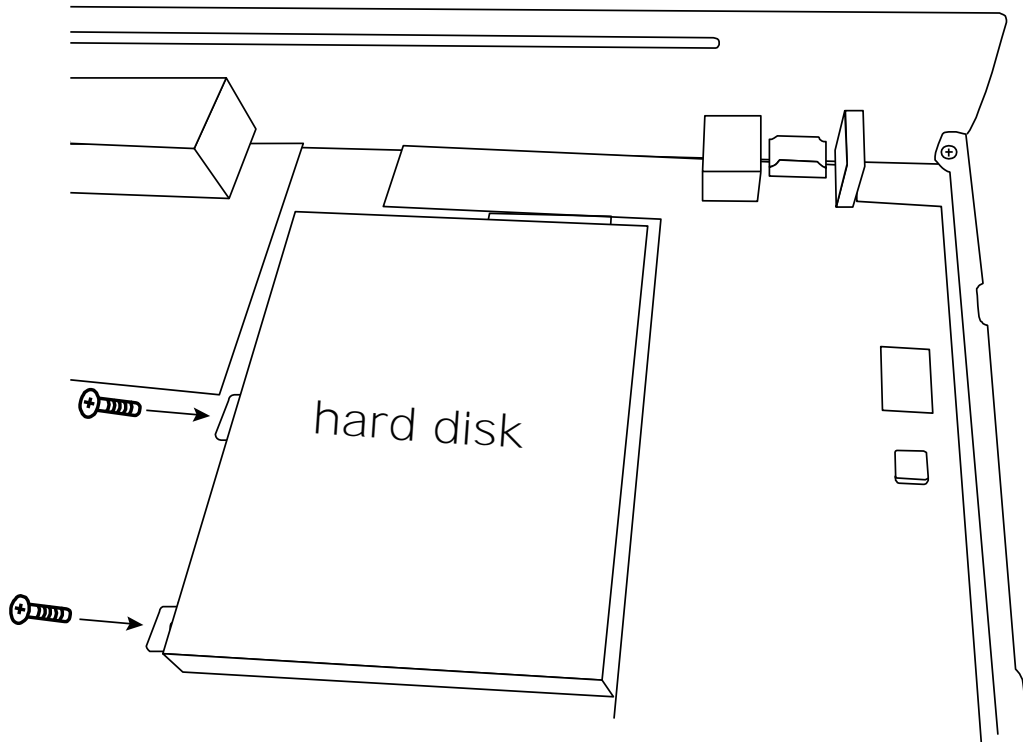

Шаг 4. Установите верхнюю крышку прибора.

2.2 Настройка IP камер (LAN)

2.2.1 Автоматический режим

Автоматический режим упрощает сложный процесс сетевой настройки до минимума (3 минуты). Режим подключения видеокамер по LAN установлен в положение «АВТО» по умолчанию. Этот режим удобен, когда LAN порт NVR подключен к HUB.

Внимание: Путь настройки: (РАСШИРЕННЫЕ НАСТРОЙКИ) > СЕТЬ > LAN > РЕЖИМ.

Подключение типа 1.

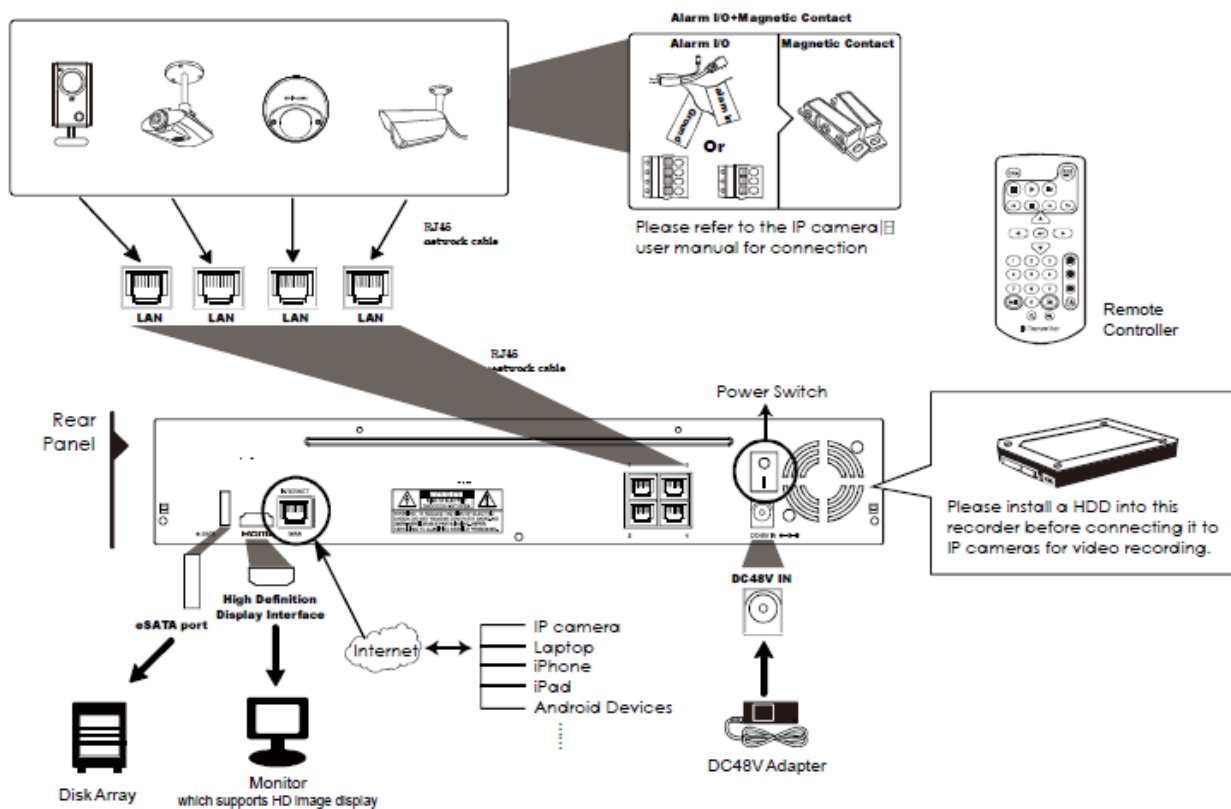

Внимание: для удаленного доступа к регистратору с мобильных устройств или ноутбука необходимо подключить прибор к интернету. Для справки обратитесь к www.surveillance-download.com/user/network_setup/network_setup_recorder.pdf или www.avtech.su.

Подключение типа 2

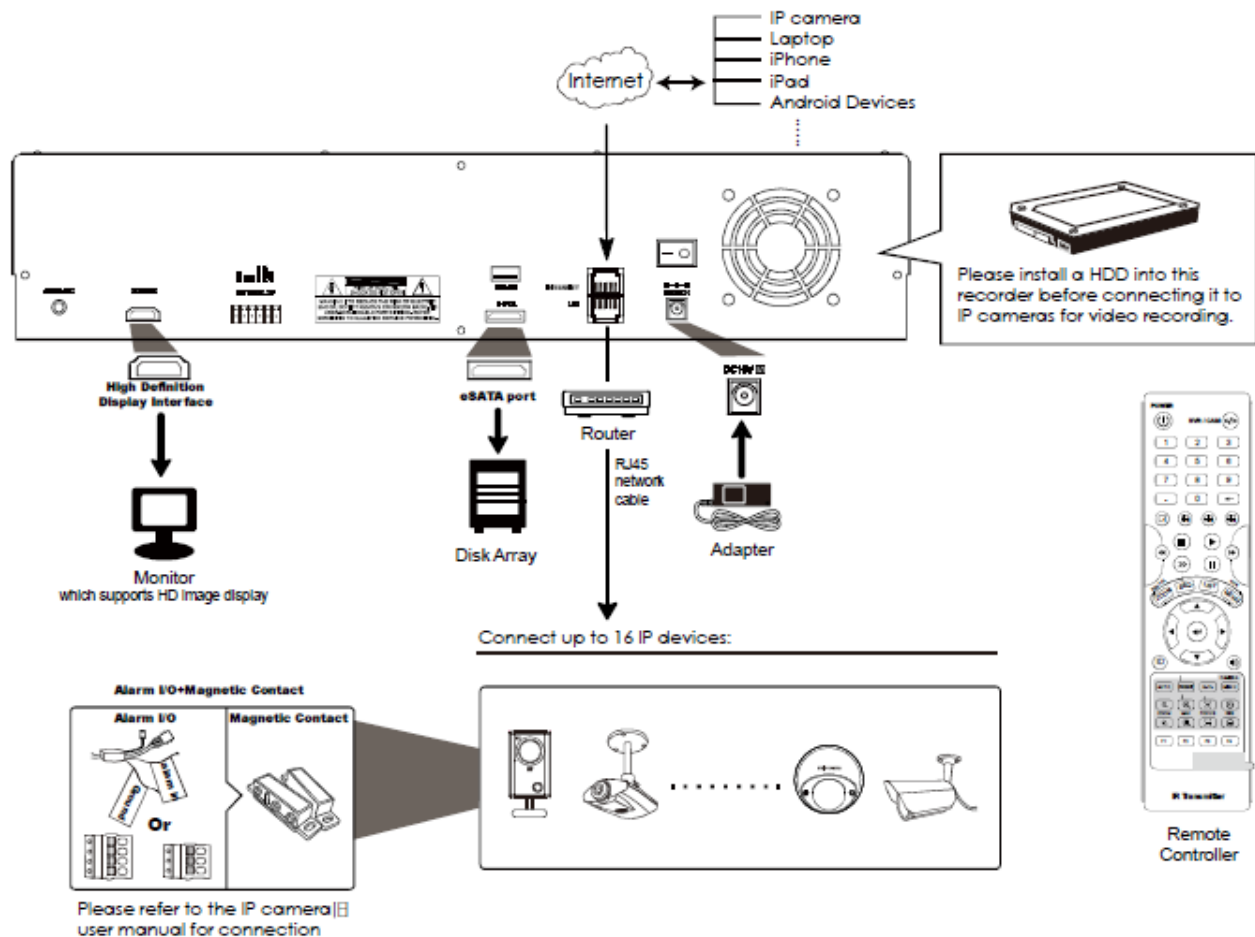

Внимание: для удаленного доступа к регистратору с мобильных устройств или ноутбука необходимо подключить прибор к интернету. Для справки обратитесь к www.surveillance-download.com/user/network_setup/network_setup_recorder.pdf или www.avtech.su.

NVR будет **автоматически** настраивать IP адреса видеокамер, подключенных к LAN, если:

- Подключаемые IP камеры бренда AVTech
- Настройки IP камер «сброшены» до заводских установок (по умолчанию метод настройки IP камер «DHCP»)
- Питание камер включено ранее, чем питание NVR

Если NVR **не настраивает** IP адреса ваших камер автоматически, как описано выше, это может быть по причине:

- IP видеокамера не бренда AVTech
- Не установлен метод настройки камеры DHCP.

Для решения этих проблем используйте камеры AVTech или перенастройте их IP адреса на 10.1.1.xx (xx в диапазоне от 11 до 253) в том же сегменте сети, что и NVR.

- a) Передвиньте мышь влево или вниз экрана для вызова быстрого меню и выберите  . Вы увидите список всех подключенных IP камер с указанием их статуса и MAC адреса.
- b) Выберите IP адрес, который не используется, и выберите «УСТАНОВКА»(SETUP).

| IP SEARCH | | | |
|-----------|------|-------------------|------------------|
| IP | PORT | MAC | STATUS |
| 10.1.1.12 | 88 | 00:0e:53:e5:9a:f1 | CONNECTED TO CH1 |
| 10.1.1.13 | 88 | 00:0e:53:a6:91:18 | CONNECTED TO CH2 |
| 10.1.2.14 | 88 | 00:0e:53:a5:9f:a2 | UNUSED |
| 10.1.1.15 | 88 | 00:0e:53:e1:4e:k5 | CONNECTED TO CH3 |
| 10.1.1.16 | 88 | 00:0e:53:s5:3e:h6 | CONNECTED TO CH4 |
| 10.1.1.17 | 88 | 00:0e:53:e6:4b:26 | CONNECTED TO CH5 |



- c) Выберите «DHCP» в «ТИП СЕТИ»(NETWORK TYPE)
- d) Кликните «ПРИМЕНИТЬ»(APPLY) и «ВЫХОД»(EXIT) для сохранения изменений.

| SETUP | |
|--------------|------------|
| NETWORK TYPE | DHCP |
| IP | 10.1.1.14 |
| PORT | 88 |
| USER NAME | admin |
| PASSWORD | ***** |
| NETMASK | 255.0.0.0 |
| GATEWAY | 10.1.1.10 |
| PRIMARY DNS | 168.95.1.1 |

- e) NVR определит IP камеру и изображение появится на экране.

2.2.2 Статический адрес / DHCP режим

Внимание: Путь настройки:  (РАСШИРЕННЫЕ НАСТРОЙКИ) > СЕТЬ > LAN > РЕЖИМ (MODE).

Если LAN порт NVR подключен к роутеру (не к HUB), вы можете:

- Выбрать «СТАТИЧЕСКИЙ»(STATIC) если вы знаете сетевой сегмент вашего роутера. Например, IP адрес вашего роутера 192.168.0.1, то сетевой сегмент вашего роутера будет 192.168.0.xx (xx в диапазоне 2 ~254). Вы можете назначить IP адрес подключаемой камеры самостоятельно.

- Выбрать «DHCP», если ваш роутер поддерживает DHCP функцию, и вы не знаете сетевой сегмент вашего роутера. IP адрес для подключаемой камеры будет назначен вашим роутером.

2.3 Ручное подключение видеокамер

Внимание: Путь настройки:  РАСШИРЕННЫЕ НАСТРОЙКИ (ADVANCED CONFIG)>СОЕДИНЕНИЕ (CONNECTION).

Для ручного назначения адреса вашей камеры кликните «URI» для его изменения.



| ADVANCED CONFIG | | | |
|-----------------|---------|--------------------------|--------|
| CONNECTION | CHANNEL | URI | CONFIG |
| CAMERA | CH1 | ONVIF://10.1.1.22:8080 | SETUP |
| DETECTION | CH2 | ONVIF://10.1.1.14:88 | SETUP |
| ALERT | CH3 | PANASONIC://10.1.1.30:88 | SETUP |
| NETWORK | CH4 | VIVOTEK://10.1.1.12:88 | SETUP |
| DISPLAY | | | |
| RECORD | | | |
| EXIT | | | |

Внимание: для удаленного доступа к регистратору с мобильных устройств или ноутбука необходимо подключить прибор к интернету. Для справки обратитесь к www.surveillance-download.com/user/network_setup/network_setup_recorder.pdf или www.avtech.su.

3. ПОЛЬЗОВАТЕЛЬСКИЙ ИНТЕРФЕЙС

3.1 Локальный доступ

Подключите USB мышь к порту на передней панели и проверьте появление иконки  на экране, свидетельствующей о том, что мышь определяется верно.





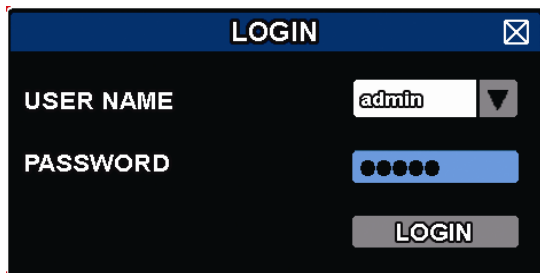

















Передвиньте мышь на таблицу ввода пароля. Заводская установка имени и пароля «admin». Индикатор статуса должен измениться с  (заблокировано) на  (разблокировано).

Внимание: Вы можете назначить до 4-х различных уровней пользователей с различными правами. Путь назначения СИСТЕМА (SYSTEM) > УЧЕТ (ACCOUNT).



3.2 Локальный

3.2.1 Статус NVR

| | | | |
|---|---|---|--|
|  | Клавиатура заблокирована |  | Клавиатура разблокирована |
|  | Канал заблокирован |  | Канал разблокирован |
|  | Подключено USB флэш |  | USB флэш не подключено |
|  | Таймер записи включен |  | Таймер записи выключен |
|  | Перезапись включена |  | Перезапись выключена |
|  | Режим последовательного отображения включен |  | Режим последовательного отображения выключен |
|  | Режим PTZ включен |  | Режим PTZ выключен |
|  | Подключение USB флэш носителя для копирования |  | USB флэш заполнена |
|  | Загрузка CPU | | |
| Статус сети: | | | |
|  | (WAN) Интернет подключен |  | (WAN) Интернет отключен |
|  | (WAN) Локальное подключение | | |
|  | (LAN) Авто режим – Мбит/ с |  | ((LAN) Авто режим – Гбит/ с |
|  | (LAN) DHCP / Static IP режим |  | (LAN) Камера отключена |

3.2.2 Статус канала

| | | | | | | | |
|--|-------------------------|--|------------------------------|--|--------------------------------|--|---------------------------------|
| | Автопоиск включен | | Автопоиск выключен | | Оригинальный размер | | Fit to screen |
| | Звук включен | | Звук выключен | | Воспроизведение звука включено | | Воспроизведение звука выключено |
| | Запись | | Цифровое увеличение | | Тревожное событие (тревога) | | Сработал детектор движения |
| | Текущая информация | | Информация о воспроизведении | | Контроль PTZ | | Воспроизведение канала |
| | Быстрый контроль камеры | | | | | | |

3.2.3 Быстрые действия

Передвиньте стрелку на экране, чтобы открыть «быстрое меню».









| | |
|--|--|
| | Кликните, чтобы выключить питание, или остановить или перезагрузить систему. |
| | Кликните, чтобы увидеть панель переключения каналов, и выбрать нужный вам канал. |
| | Кликните для открытия панели управления воспроизведением и кликните для воспроизведения последнего записанного ролика или для открытия списка поиска событий |
| | Кликните, для отображения окна поиска IP, и проверьте текущее состояние подключения для каждого канала. |

3.2.4 Главное меню

Кликните правой кнопкой в любом месте экрана для отображения главного меню. Для выхода также кликните правой кнопкой мыши.





| | | |
|--|-----------------------|---|
| | Быстрый старт | Кликните, чтобы установить настройки экрана, |
| | Система | Кликните для настройки системы |
| | Информация о событиях | Кликните для открытия меню поиска событий |
| | Расширенные настройки | Кликните для открытия меню расширенных настроек (подключение, детекторы, сеть, экран) |
| | Настройка расписания | Кликните, чтобы установить таймер записи и событий. |

3.2.5 Панель воспроизведения

| | | |
|---|--|---|
|  | Fast Forward (Быстрый вперед) | Увеличивает скорость быстрого просмотра вперед. Кликните один раз для увеличения скорости в 4 раза, два раза – в 8 раз, максимально – 32 раза |
|  | Fast Rewind (Быстрый назад) | Увеличивает скорость быстрого просмотра назад. Кликните один раз для увеличения скорости в 4 раза, два раза- в 8 раз, максимально в 32 раза. |
|  | Play / Pause (Воспроизведение / Пауза) | Нажмите для просмотра последнего записанного файла. Для остановки нажмите еще раз. В режиме паузы нажмите  один раз для перемещения на один кадр вперед, или  для перемещения на один кадр назад. |
|  | Stop (Стоп) | Нажмите для остановки воспроизведения |
|  | Slow playback (Медленное воспроизведение) | Нажмите для получения 1/4 скорости воспроизведения, дважды- для 1/8 скорости воспроизведения. |
|  | Previous / Next Hour (Предыдущий / Последующий час) | Нажмите для перехода к следующему или предыдущему часу записи, например, 11:00 ~12:00 или 14:00 ~ 15:00 и воспроизведению первого файла в данном часе записи. |
|  | Quick Search (Быстрый поиск) | Кликните для входа в меню быстрого поиска записи. |

4. ЧАСТО ИСПОЛЬЗУЕМЫЕ ФУНКЦИИ

4.1 Блокировка и разблокировка клавиатуры

Для блокировки или разблокировки клавиатуры нажмите  для разблокировки или  для блокировки. На панели состояния NVR появятся значки статуса  или . Для разблокировки NVR потребуется имя и пароль.

Внимание: заводские установки имени и пароля «admin» «admin».

Внимание: различные уровни пользователей имеют различный доступ к функциям NVR'a. Более подробно см. п. 4.3 «Создание уровней пользователей».

4.2 Поиск IP устройств

Внимание: эта функция доступна только для Администратора. Более подробно см. п. 4.3 «Создание уровней пользователей».

Кликните  (поиск IP) для начала поиска IP камер, подключенных к тому же сегменту, что и NVR (т.е. 10.1.1.xx по умолчанию).

Вы увидите список всех подключенных IP камер, указанием состояния подключения к NVR и MAC адреса.

| IP SEARCH | | | |
|---|------|-------------------|------------------|
| IP | PORT | MAC | STATUS |
| 10.1.1.12 | 88 | 00:0e:53:e5:9a:f1 | CONNECTED TO CH1 |
| 10.1.1.13 | 88 | 00:0e:53:a6:91:18 | CONNECTED TO CH2 |
| 10.1.1.14 | 88 | 00:0e:53:a5:9f:a2 | UNUSED |
| 10.1.1.15 | 88 | 00:0e:53:e1:4e:k5 | CONNECTED TO CH3 |
| 10.1.1.16 | 88 | 00:0e:53:s5:3e:h6 | CONNECTED TO CH4 |
| 10.1.1.17 | 88 | 00:0e:53:e6:4b:26 | CONNECTED TO CH5 |
| 10.1.1.18 | 88 | 00:0e:53:g2:3b:e7 | CONNECTED TO CH6 |
| <div style="display: flex; justify-content: space-between; align-items: center;">  CONNECT SETUP EXIT </div> | | | |

Для фиксации IP адресов или предоставления возможности NVR'у назначать IP адреса камерам, выберите «УСТАНОВИТЬ» (SETUP) и выберите «СТАТИЧЕСКИЙ IP» (STATIC IP) или «DHCP» для «ТИП СЕТИ» (NETWORK TYPE).

Кликните «ПРИМЕНИТЬ» (APPLY) и «ВЫХОД» (EXIT) для сохранения изменений.

| SETUP | |
|--|------------|
| NETWORK TYPE | DHCP |
| IP | 10.1.1.14 |
| PORT | 00080 |
| USER NAME | admin |
| PASSWORD | ***** |
| NETMASK | 255.0.0.0 |
| GATEWAY | 10.1.1.10 |
| PRIMARY DNS | 168.95.1.1 |
| <input type="button" value="APPLY"/> <input type="button" value="EXIT"/> | |

Для соединения с другими камерами выберите неиспользуемые IP камеры из листа поиска и выберите «СОЕДИНИТЬ» (CONNECT). Выберите канал, на котором Вы хотите отображать камеру, и кликните «СОХРАНИТЬ» (SAVE) для начала соединения.

| CONNECT | |
|---|-----------|
| IP | 10.1.1.14 |
| PORT | 88 |
| CHANNEL | CH5 |
| USER NAME | admin |
| PASSWORD | ***** |
| <input type="button" value="SAVE"/> <input type="button" value="CANCEL"/> | |

4.3 Создание уровней пользователей

Внимание: эта функция доступна только для Администратора.

Для создания пользователей с различным уровнем доступа, кликните  «SYSTEM»(СИСТЕМА) и выберите «ACCOUNT» (УЧЕТ) для входа в «USER LIST»(СПИСОК ПОЛЬЗОВАТЕЛЕЙ).

| SYSTEM | | |
|-----------------|-----------|------------|
| ACCOUNT | USER LIST | |
| TOOLS | USER NAME | LEVEL |
| SYSTEM INFO | admin | SUPERVISOR |
| BACKUP SCHEDULE | power | POWER USER |
| REGULAR REPORT | normal | NORMAL |
| | guest | GUEST |
| EXIT | ADD | EDIT |
| | DEL | |

Различные пользователи имеют различный доступ к функциям прибора:





| | Функция | Уровни пользователей | | | |
|--|---|----------------------|--------------------------|--------------|-------|
| | | Администратор | Продвинутый пользователь | Пользователь | Гость |
| ■ Статус NVR | | | | | |
|  | Блокировка / разблокировка клавиатуры | ✓ | ✓ | ✓ | |
|  | Переключение каналов заблокировано / разблокировано | ✓ | | | |
| ■ Статус каналов | | | | | |
|  | Автопоиск вкл / выкл | ✓ | | | |
|  | «Живой» звук вкл / выкл | ✓ | | | |
|  | Воспроизведение звука вкл / выкл | ✓ | | | |
|  | Оригинальный размер / по размеру экрана | ✓ | | | |
|  | Текущая / при воспроизведении | ✓ | | | |
|  | Цифровое увеличение | ✓ | ✓ | | |
|  | Воспроизведение одного канала | ✓ | ✓ | | |
|  | Управление цифровым PTZ | ✓ | ✓ | | |
|  | Быстрое управление камерой | ✓ | | | |
| ■ Быстрая настройка | | | | | |
|  | Питание | ✓ | | | |
|  | Переключение каналов | ✓ | ✓ | ✓ | ✓ |
|  | Воспроизведение | ✓ | ✓ | | |
|  | Поиск IP | ✓ | | | |
| ■ Главное меню | | | | | |
|  | Быстрый старт | ✓ | | | |
|  | Система | ✓ | | | |
|  | Информация события | ✓ | | | |
|  | Расширенная настройка | ✓ | | | |
|  | Настройки расписания | ✓ | | | |

| Функция | Уровни пользователей | | | | |
|---|------------------------------|--------------------------|--------------|-------|--|
| | Администратор | Продвинутый пользователь | Пользователь | Гость | |
| ■ Управление воспроизведением | | | | | |
|  | Быстрый просмотр вперед | ✓ | ✓ | | |
|  | Быстрый просмотр назад | ✓ | ✓ | | |
|  | Воспроизведение / Пауза | ✓ | ✓ | | |
|  | Стоп | ✓ | ✓ | | |
|  | Медленное воспроизведение | ✓ | ✓ | | |
|  | Предыдущий / Последующий час | ✓ | ✓ | | |
|  | Быстрый поиск | ✓ | ✓ | | |

4.4 Управление PTZ (1 канал)

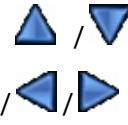
Функция доступна только для пользователя уровня «АДМИНИСТРАТОР» (SUPERVISOR) и «ПРОДВИНУТЫЙ ПОЛЬЗОВАТЕЛЬ» (POWER USER).

Кликните на иконку  в таблице настроек каналов для отображения панели настроек PTZ.





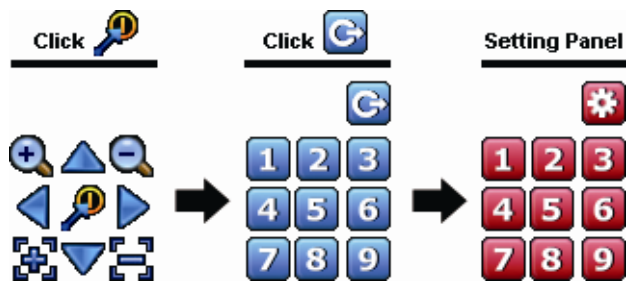

| | | | |
|---|---|----------------------------------|---|
|  |  | Вверх / Вниз / Влево / Вправо | Кликните для движения по настройкам или изменения настроек. |
| |  | Цифровой зум : ближе / дальше | Кликните для работы цифрового увеличения. |
| |  | Фокус: ближе / дальше | Кликните для настройки фокуса. |
| |  | Предустановка | Кликните для отображения панели настроек предустановок. |

Настройка точки предустановки для PTZ камеры.

Настройка точки предустановки поворотной камеры (направление угол места и угол обзора).

Шаг 1:



Шаг 2: Используя иконки  or  установите требуемый угол обзора и иконками  /  /  /  выберите нужное направление и угол места - точку предустановки поворотной камеры..

Шаг 3: Задайте номер для точки предустановки и дождитесь появления значка  (посылка команды) и закрытия панели состояния настроек DVR.

Шаг 4: Для настройки других точек предустановки поворотной камеры повторите процесс, начиная с шага 1. Для возврата к панели выбора точек предустановки нажмите .

Как перейти на точку предустановки:

Шаг 1: Выберите меню «Предустановка» 

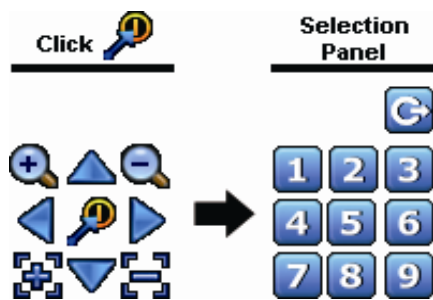



Шаг 2: Выберите номер требуемой точки предустановки и дождитесь появления значка  (посылка команды) и закрытия панели состояния настроек DVR.



4.5 Поиск событий

Внимание: Эта функция не доступна для «Пользователя» и «Гостя».

В меню «Управление воспроизведением» кликните  для входа в список поиска.

| EVENT INFORMATION | | | | | | | | |
|--|-----------|---|-----------------------------|---|-----------------------------|-----|-----|-----|
| QUICK SEARCH RECORD MOTION ALARM TIME FULL | HARD DISK | ALL HDD | | | | | | |
| | CHANNEL | <input checked="" type="checkbox"/> 01 | <input type="checkbox"/> 02 | <input type="checkbox"/> 03 | <input type="checkbox"/> 04 | | | |
| | | <input checked="" type="checkbox"/> 05 | <input type="checkbox"/> 06 | | | | | |
| | |  | 2009 |  | NOV | | | |
| | | SUN | MON | TUE | WED | THU | FRI | SAT |
| | | 1 | 2 | 3 | 4 | 5 | 6 | 7 |
| | 8 | 9 | 10 | 11 | 12 | 13 | 14 | |
| | 15 | 16 | 17 | 18 | 19 | 20 | 21 | |
| | 22 | 23 | 24 | 25 | 26 | 27 | 28 | |
| | 29 | 30 | | | | | | |
| | 00 | 06 | 12 | 18 | 24 | | | |
| | | | | | | | | |
| EXIT | 15 : 20 | | | SUBMIT | | | | |

- Для ускорения поиска
 - выберите канал(ы) и месяц с возможной искомой записью. Вы увидите, что дни с записью подсвечены.
 - выберите дату записи, которую Вы ищете. Вы увидите подсвеченное время записи.
 - кликните на времени для воспроизведения записи.
- Для поиска записи по событию выберите «ЗАПИСЬ» / «ПО ДВИЖЕНИЮ» / «ПО ТРЕВОГЕ» / «ПО ВРЕМЕНИ» или «ВСЕ» для отображения списка всех событий. Выберите нужную запись для воспроизведения.

Внимание: Во время воспроизведения Вы можете нажать  для уточнения деталей записи, или кликнуть  для воспроизведения аудиозаписи данного канала.

4.6 Копирование видеозаписи

Внимание: функция разрешена только «Администратору».

Внимание: перед использованием USB носителя отформатируйте его на ПК в формате FAT32. Список совместимых USB носителей приведен в ПРИЛОЖЕНИИ 1.

Внимание: для копирования используйте USB носитель или копируйте данные через Интернет. Не рекомендуется подключать HDD непосредственно к ПК.

Для копирования записанных данных кликните  «СИСТЕМА» и выберите «КОПИРОВАНИЕ ДАННЫХ (USB)»

| SYSTEM | | | | |
|------------------------|--|------|------------|---------|
| ACCOUNT | TIME | SIZE | TYPE | STATUS |
| TOOLS | <input type="checkbox"/> 2013/03/26 14:08:54 ~ 2013/03/26 14:11:54 | 90MB | DATA | WAITING |
| SYSTEM INFO | | | | |
| BACKUP SCHEDULE | | | | |
| | | | | |
| EXIT | ADD | DEL | SELECT ALL | |

| BACKUP | | |
|-------------|-------------|---|
| BACKUP TYPE | DATA | ▼ |
| START DATE | 2013/JAN/04 | |
| START TIME | 15:36:32 | |
| END DATE | 2013/JAN/04 | |
| END TIME | 15:40:32 | |
| CHANNEL | Select All | ▼ |
| HARD DISK | All HDD | ▼ |
| BACKUP | SUBMIT | |

Шаг 1. Выберите тип информации, которая необходима для копирования. «DATA» -

Шаг 2: Выберите время для копирования

Шаг 3. Выберите канал (каналы) и жесткий диск, который содержит информацию, которую нужно копировать.

Шаг 4: В «КОПИРОВАТЬ»(BACKUP) выберите «ПРЕДСТАВИТЬ»(SUBMIT) для начала копирования на Ваш USB носитель и дождитесь , пока не появится запись о завершении копирования.

4.7 Воспроизведение на ПК

Скопированный файл по соображениям безопасности имеет специальный формат и Вы можете использовать только наш проигрыватель для воспроизведения.

Для воспроизведения записи на Вашем ПК

Шаг 1: Вставьте USB носитель с записью в Ваш ПК.

Внимание: ПК должен поддерживать ОС Windows, Vista, XP.

Шаг 2: Найдите программу «PLAYER.EXE» на USB носителе и сделайте двойной клик для установки программы.

Внимание: «PLAYER.EXE» можно загрузить также с сайта www.surveillance-download.com/user/h800.swf или www.avtech.su.

Шаг 3: Запустите программу *VideoPlayer_NVR*, и откройте сохраненные записанные данные.

Шаг 4: Выберите нужный файл и начните воспроизведение.

4.7.1 Преобразование файла в формат AVI

Для конвертации видеофайла в формат AVI кликните «AVI» на панели воспроизведения для начала конвертации.

Внимание: запись звука (если была) будет удалена при конвертировании файла в формат AVI.

Внимание: если скопированные данные содержат информацию с нескольких каналов, кликните на отдельном канале для правильной работы функции.



5. ГЛАВНОЕ МЕНЮ

Внимание: Это меню доступно только для «Администратора».

Внимание: Меню, показанное в данном разделе, относится к 4-х канальной модели. Реальная картина может отличаться.

5.1 Быстрый старт

5.1.1 Общие замечания

| QUICK START | | |
|----------------|-------------------|-----------------------|
| GENERAL | CHANNEL TITLE | ON |
| TIME SETUP | EVENT STATUS | ON |
| SIMULATION | DATE DISPLAY | ON |
| | MOUSE SENSITIVITY | 0 5 10 ■■■■■▲■■■■■ |
| | RECORD CONFIG | SETUP |
| EXIT | | |

1) Название канала

Выберите для отображения наименования канала или без наименования (ВКЛ / ВЫКЛ).

2) Статус события

Выберите, отображать «иконку» события или нет (ВКЛ / ВЫКЛ)

Внимание: Подробнее о иконках событий см. п. 3.2.

3) Отображение даты

Выберите, отображать дату или нет (ВКЛ / ВЫКЛ)

4) Чувствительность мыши

Выберите чувствительность мыши (10 уровней)

5) Настройка записи

Кликните «УСТАНОВКА» (SETUP) для входа на страницу настройки записи ручную, по событию или по таймеру.

Внимание: доступен выбор «РАЗМЕР ИЗОБРАЖЕНИЯ» (IMAGE SIZE) и «СКОРОСТЬ КАДР / СЕК» (I.P.S.) в зависимости от используемой камеры.

- Запись вручную и по таймеру

| QUICK START | | | | |
|-------------|-------|-------------|-----------------------|--------|
| MANUAL | EVENT | TIMER | | |
| CHANNEL | TYPE | IMAGE SIZE | QUALITY | I.P.S. |
| CH1 | H264 | 720 X 480 | 0 5 10 ■■■■■▲■■■■■ | 30 |
| CH2 | H264 | 1280 x 1024 | 0 5 10 ■■■■■▲■■■■■ | 30 |
| CH3 | H264 | 1280 x 1024 | 0 5 10 ■■■■■▲■■■■■ | 30 |
| CH4 | H264 | 1280 x 1024 | 0 5 10 ■■■■■▲■■■■■ | 30 |
| | | | | EXIT |

- кликните для настройки верхнего предела битрейта для каждого канала.
 VBR – если битрейт камеры больше установленного значения, видеопоток может быть занижен.
 CBR- если битрейт камеры превышает установленное вами значение, может быть снижено качество изображения.

- По событию

| QUICK START | | | | |
|-------------|-------------|-----------------------|--------|----------------|
| MANUAL | EVENT | TIMER | | |
| CHANNEL | IMAGE SIZE | QUALITY | I.P.S. | EVENT |
| CH1 | 720 X 480 | 0 5 10 ■■■■■▲■■■■■ | 30 | MOTION |
| CH2 | 1280 x 1024 | 0 5 10 ■■■■■▲■■■■■ | 30 | MOTION / ALARM |
| CH3 | 1280 x 1024 | 0 5 10 ■■■■■▲■■■■■ | 30 | MOTION / ALARM |
| CH4 | 1280 x 1024 | 0 5 10 ■■■■■▲■■■■■ | 30 | MOTION |
| | | | | EXIT |

5.1.2 Установка времени

| QUICK START | |
|-------------------|--------------------------------|
| GENERAL | DATE 2009 / NOV / 17 |
| TIME SETUP | TIME 15 : 35 : 53 |
| BENCHMARK | NTP SERVER Tock.stdtime.gov.tw |
| | SYNC PERIOD DAILY |
| | GMT (UTC+08:00)TAIPEI |
| EXIT | |

1) Дата

Установите текущую дату. Формат по умолчанию: ГОД – МЕСЯЦ – ДЕНЬ (Г – М – Д)

Внимание: для изменения формата даты обратитесь к п. 5.2.1.

2) Время

Установите текущее время: ЧАС – МИН – СЕК

3) NTP сервер

Кликните, если требуется изменить NTP сервер на другой.

4) Период синхронизации

Выберите периодичность синхронизации NVR'a : «ЕЖЕДНЕВНО» (DAILY) или отключите эту функцию.

5) GMT – установите свою часовую зону.

5.1.3 Моделирование

В режиме «МОДЕЛИРОВАНИЕ» (SIMULATION) Вы можете увидеть загрузку процессора и производительность при включении дополнительных функции, а также как число пользователей сети влияет на производительность устройства.

| QUICK START | | |
|-------------------|-------------------------|-------|
| GENERAL | LIVE PARAMETER SETUP | SETUP |
| TIME SETUP | MANUAL RECORD SETUP | SETUP |
| SIMULATION | EVENT RECORD SETUP | SETUP |
| | TIMER RECORD SETUP | SETUP |
| | RECORD TIMER | OFF |
| | EVENT TIMER | OFF |
| | MAX ONLINE USER NUMBER | 5 |
| | HDD SIZE (GB) | 1000 |
| | MANUAL 444G: 0DAY10HOUR | |
| | EVENT 444G: 0DAY10HOUR | |
| | TIMER 444G: 0DAY10HOUR | |
| EXIT | | |

5.2 Система

5.2.1 Учет пользователей

Эта функция используется для создания новых пользователей, удаления и корректировки уровня доступа пользователей. Более подробно см. п. 4.3.

| ADVANCED CONFIG | | | |
|---|-----------|------------|-----|
| ACCOUNT TOOLS SYSTEM INFO BACKUP DATA (USB) BACKUP LOG (USB) | USER LIST | | |
| | USER NAME | LEVEL | |
| | admin | SUPERVISOR | |
| | power | POWER USER | |
| | normal | NORMAL | |
| | guest | GUEST | |
| EXIT | ADD | EDIT | DEL |

5.2.2 Инструменты

| SYSTEM | | |
|-----------------|-----------------|---------|
| ACCOUNT | LANGUAGE | ENGLISH |
| TOOLS | UPGRADE | SUBMIT |
| SYSTEM INFO | NETWORK UPGRADE | SUBMIT |
| BACKUP SCHEDULE | BACKUP CONFIG | SUBMIT |
| | RESTORE CONFIG | SUBMIT |
| EXIT | | |

1) Язык

Выберите язык экранного меню.

2) Обновление

Сохраните файлы обновления, полученные от дилера или дистрибутора, на флэш носителе. Для обновления версии прошивки вставьте флэш носитель в USB разъем на передней панели и кликните «ПРЕДСТАВИТЬ» (SUBMIT) для начала обновления.

Внимание: Перед использованием флэш носителя отформатируйте его на ПК в формате FAT32. Список совместимых USB носителей приведен в Приложении 2.

Внимание: После обновления ПО, рекомендуется очистить жесткий диск для более стабильной работы системы. Записанные данные необходимо предварительно скопировать.

Внимание: Перед удаленным обновлением ПО установите жесткий диск и убедитесь, что ПО работает нормально.

3) Обновление по сети

Кликните «ПРЕДСТАВИТЬ»(SUBMIT) для осуществления обновления по интернету.

Внимание: Эта функция требует доступ к интернету. Убедитесь, что ваш NVR подключен к интернету.

4) Копирование и восстановление настроек (BACKUP CONFIG/RESTOR CONFIG)

Для сохранения текущей конфигурации настроек скопируйте ее. Для этого вставьте совместимый USB носитель в порт на передней панели и выберите «КОПИРОВАНИЕ НАСТРОЕК» (BACKUP CONFIG) > «ПРЕДСТАВИТЬ» (SUBMIT) для копирования настроек NVR в файл «System.bin» и сохраните файл на USB носителе.

Для восстановления настроек регистратора вставьте USB носитель с файлом «System.bin» в USB порт и выберите «ПРЕДСТАВИТЬ» (SUBMIT) в меню «ВОССТАНОВЛЕНИЕ НАСТРОЕК» (RESTORE CONFIG).

5.2.3 Системная информация

| SYSTEM | | |
|--------------------|-------------------|---------------------|
| ACCOUNT | AUTO KEY LOCK | NEVER |
| TOOLS | CLEAR HDD | HDD-0 |
| SYSTEM INFO | RESET DEFAULT | SUBMIT |
| BACKUP SCHEDULE | REMOTE CONTROL ID | 000 |
| | DEVICE TITLE | HOME |
| EXIT | VERSION | 1001-1000-1001-1001 |

1) Автоматическая блокировка клавиатуры (AUTO KEY LOCK)

Установите время в секундах, после которого блокировка автоматически включается (НИКОГДА / 30 / 60 /120)

2) Очистка HDD (CLEAR HDD)

Выберите HDD, который Вы хотите очистить и кликните «Да» для подтверждения или «НЕТ» для отмены.

Рекомендуется очистка жесткого диска в следующих ситуациях:

- Первое включение NVR с жестким диском для предотвращения смешивания старых и новых записей.
- После обновления «прошивок» NVR для более стабильной работы. Перед очисткой не забудьте скопировать данные с HDD.
- Внезапное / случайное изменение времени и даты во время записи. В противном случае произойдет перемешивание файлов и будет невозможен поиск по времени.

3) Сброс к заводским установкам (RESET DEFAULT)

Кликните на «ПРЕДСТАВИТЬ» (SUBMIT) для сброса всех настроек к заводским установкам. Выберите «ДА» для продолжения или «НЕТ» для отмены. После сброса NVR автоматически перезагрузится.

5.2.4 Копирование данных на USB

Эта функция применяется для копирования видеоданных с жесткого диска NVR на USB флэш носитель.

Внимание: Перед использованием USB флэш носителя отформатируйте его на ПК в формате FAT32.

Внимание: Скопированные данные могут быть воспроизведены на ПК. Подробнее см.п. 4.7.

Внимание: Не рекомендуется подключать HDD непосредственно к ПК. Данные могут быть безвозвратно потеряны и могут быть не восстановлены даже при возвращении HDD в NVR. Для копирования видео используйте USB носитель или копируйте данные через интернет.

| SYSTEM | | | | |
|------------------------|--|------|------------|---------|
| ACCOUNT | TIME | SIZE | TYPE | STATUS |
| TOOLS | <input type="checkbox"/> 2013/03/26 14:08:54 ~ 2013/03/26 14:11:54 | 90MB | DATA | WAITING |
| SYSTEM INFO | | | | |
| BACKUP SCHEDULE | | | | |
| EXIT | ADD | DEL | SELECT ALL | |

Как добавить событие для копирования

Шаг 1: Выберите «ДОБАВИТЬ» (ADD) для показа страницы копирования.

| BACKUP | | |
|-------------|-------------|---|
| BACKUP TYPE | DATA | ▼ |
| START DATE | 2013/JAN/04 | |
| START TIME | 15:36:32 | |
| END DATE | 2013/JAN/04 | |
| END TIME | 15:40:32 | |
| CHANNEL | Select All | ▼ |
| HARD DISK | All HDD | ▼ |
| BACKUP | SUBMIT | |

Шаг 2: На странице копирования выберите «ДАННЫЕ» (DATA) если вам необходимо копировать видео; выберите «СПИСОК» (LOG) если вы хотите копировать списки событий.

Шаг 3: Выберите время, канал(ы) и жесткий диск на котором записаны необходимые данные.

Шаг 4: Выберите «ПРЕДСТАВИТЬ» (SUBMIT) для включения этого события в список.

Как удалить копируемое событие

Выделите в списке событие, которое вы хотите удалить, и нажмите «УДАЛИТЬ» (DEL).

5.2.5 Регулярный отчет

Эта функция используется для отсылки информации о событиях на определенный E-mail адрес. Пользователь может настроить до 5 профилей для получения информации об определенных каналах в различное время.

Внимание: Функция доступна только при установленном HDD.

| SYSTEM | |
|-----------------------|---------------------|
| ACCOUNT | PROFILE 1 ▼ |
| TOOLS | ACTIVE ON |
| SYSTEM INFO | PERIOD DAILY ▼ |
| BACKUP SCHEDULE | DAY OF MONTH 1 |
| REGULAR REPORT | HOUR 1 ▼ |
| | CHANNEL CH1 ▼ |
| | EVENT TYPE MOTION ▼ |
| | E-MAIL SETUP |
| EXIT | |

Шаг 1: Выберите профиль, который вы хотите настроить, и включите его.

Шаг 2: Выберите частоту отсылки сообщений в «ПЕРИОД» (PERIOD): ЕЖЕДНЕВНО, ЕЖЕМЕСЯЧНО, ЕЖЕНЕДЕЛЬНО.

Шаг 3: Если выбрано ЕЖЕМЕСЯЧНО или ЕЖЕНЕДЕЛЬНО выберите «ДЕНЬ МЕСЯЦА»(DAY OF MONTH) или «ДЕНЬ НЕДЕЛИ» (DAY OF WEEK).

Шаг 4: Затем выберите время когда вы хотите получать отчет, какой канал вы хотите видеть и какое событие вы хотите видеть: ТРЕВОГУ, РУЧНУЮ ЗАПИСЬ, ДВИЖЕНИЕ, СИСТЕМУ, ТАЙМЕР, ВХОДЯЩИХ, ВЫХОДЯЩИХ, ПЕРЕСЕКАЮЩИХ ВИРТУАЛЬНУЮ ГРАНИЦУ, ИЗМЕНЕНИЕ КАРТИНКИ, СРАБАТЫВАНИЕ ПИК ДЕТЕКТОРА.

Внимание: Доступные события зависят от модели регистратора.

Шаг 5. Настройте e-mail адрес для отсылки сообщений.

Внимание: Адрес электронной почты должен быть настроен по пути «РАСШИРЕННЫЕ НАСТРОЙКИ»(ADVANCED CONFIG) > «СЕТЬ»(NETWORK)> «E-MAIL» для правильной настройки.

5.3 Информация о событиях

5.3.1 Быстрый поиск

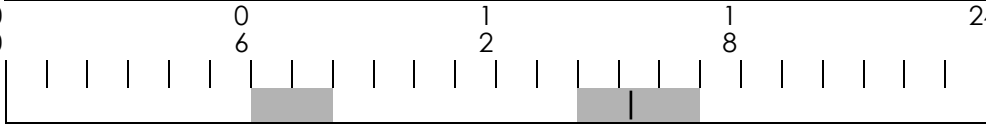
| EVENT INFORMATION | | | | | | | | | | | | | | | | | | | | | | | | | | | | | | | | | | | | | | | | | | | |
|---|--|-----|-----|-----|-----|-----|-----|-----|---|---|---|---|---|---|---|---|---|----|----|----|----|----|----|----|----|----|----|----|----|----|----|----|----|----|----|----|----|----|--|--|--|--|--|
| QUICK SEARCH EVENT SEARCH HDD INFO EVENT LOG | HARD DISK ALL HDD ▼ | | | | | | | | | | | | | | | | | | | | | | | | | | | | | | | | | | | | | | | | | | |
| | CHANNEL 2 SELECTED ▼ | | | | | | | | | | | | | | | | | | | | | | | | | | | | | | | | | | | | | | | | | | |
| <div style="display: flex; justify-content: space-around;"> 2009 NOV </div> <table border="1" style="width: 100%; text-align: center;"> <thead> <tr> <th>SUN</th> <th>MON</th> <th>TUE</th> <th>WED</th> <th>THU</th> <th>FRI</th> <th>SAT</th> </tr> </thead> <tbody> <tr> <td>1</td> <td>2</td> <td>3</td> <td>4</td> <td>5</td> <td>6</td> <td>7</td> </tr> <tr> <td>8</td> <td>9</td> <td>10</td> <td>11</td> <td>12</td> <td>13</td> <td>14</td> </tr> <tr> <td>15</td> <td>16</td> <td>17</td> <td>18</td> <td>19</td> <td>20</td> <td>21</td> </tr> <tr> <td>22</td> <td style="background-color: #cccccc;">23</td> <td>24</td> <td>25</td> <td>26</td> <td>27</td> <td>28</td> </tr> <tr> <td>29</td> <td>30</td> <td></td> <td></td> <td></td> <td></td> <td></td> </tr> </tbody> </table> | | SUN | MON | TUE | WED | THU | FRI | SAT | 1 | 2 | 3 | 4 | 5 | 6 | 7 | 8 | 9 | 10 | 11 | 12 | 13 | 14 | 15 | 16 | 17 | 18 | 19 | 20 | 21 | 22 | 23 | 24 | 25 | 26 | 27 | 28 | 29 | 30 | | | | | |
| SUN | MON | TUE | WED | THU | FRI | SAT | | | | | | | | | | | | | | | | | | | | | | | | | | | | | | | | | | | | | |
| 1 | 2 | 3 | 4 | 5 | 6 | 7 | | | | | | | | | | | | | | | | | | | | | | | | | | | | | | | | | | | | | |
| 8 | 9 | 10 | 11 | 12 | 13 | 14 | | | | | | | | | | | | | | | | | | | | | | | | | | | | | | | | | | | | | |
| 15 | 16 | 17 | 18 | 19 | 20 | 21 | | | | | | | | | | | | | | | | | | | | | | | | | | | | | | | | | | | | | |
| 22 | 23 | 24 | 25 | 26 | 27 | 28 | | | | | | | | | | | | | | | | | | | | | | | | | | | | | | | | | | | | | |
| 29 | 30 | | | | | | | | | | | | | | | | | | | | | | | | | | | | | | | | | | | | | | | | | | |
| <div style="display: flex; justify-content: space-between;"> 0 0 1 1 24 </div> <div style="display: flex; justify-content: space-between;"> 0 6 2 8 </div>  | | | | | | | | | | | | | | | | | | | | | | | | | | | | | | | | | | | | | | | | | | | |
| EXIT | 15 : 20 SUBMIT | | | | | | | | | | | | | | | | | | | | | | | | | | | | | | | | | | | | | | | | | | |

Шаг 1: Выберите HDD и канал содержащие данные, которые Вы хотите найти.

Шаг 2: Выберите месяц, включающий искомые данные и дни с записями будут подсвечены.

Шаг 3: Выберите дату (день) с искомой записью и время с записями будет подсвечено.

Шаг 4: Для мгновенного воспроизведения записи кликните «ПРЕДСТАВИТЬ» (SUBMIT).

Для выбора времени начала записи переместите курсор на подсвеченное время и кликните на нем мышью. Воспроизведение начнется с выбранного времени.

Внимание: подробности воспроизведения см. п.3.2.5.

5.3.2 Поиск событий

| EVENT INFORMATION | |
|--|--|
| QUICK SEARCH EVENT SEARCH HDD INFO EVENT LOG | DATE 2009/NOV/19 TIME 16:13:16 CHANNEL 1 HARD DISK ALL HDD EVENT TYPE MOTION SEARCH START |
| EXIT | |

- 1) День и время
Выберите период, который Вы хотите найти.
- 2) Канал
Выберите канал, запись с которого требуется воспроизвести.
- 3) Жесткий диск
Выберите жесткий диск, с требуемыми записями, или выберите «ВСЕ ДИСКИ».
- 4) Тип события
Выберите тип события, которое Вы хотите найти: ДВИЖЕНИЕ / ТРЕВОГА / СРАБАТЫВАНИЕ ВНЕШНЕГО ДЕТЕКТОРА.
- 5) Поиск
Кликните «СТАРТ» для начала поиска и начала воспроизведения.

5.3.3 Информация о HDD

Вы можете получить информацию о подключенных жестких дисках.

| EVENT INFORMATION | | | | | | | | |
|--|--------|--------------|----|-----------|-----------|-------------------------|---------------|--------------|
| QUICK SEARCH EVENT SEARCH HDD INFO EVENT LOG | NUMBER | MODEL | °C | SIZE | FREE | FORMAT TIME | SERIAL NUMBER | F.W. |
| | HDD-0 | ST31000526SV | 46 | 890.562GB | 864.832GB | 2011/DEC/13 18:18:53 | 9V0DN5WS | ST31000526SV |
| EXIT | | | | | | | | |

5.3.4 Список событий

Вы можете просмотреть всю информацию о событиях (тип события, время, канал) или удалить весь список.

| EVENT INFORMATION | | | |
|--|------------|----------------------|---------|
| QUICK SEARCH EVENT SEARCH HDD INFO EVENT LOG | SYSTEM | BACKUP | |
| | EVENT | TIME | COMMENT |
| | KEY UNLOCK | 2011/NOV/19 15:49:07 | |
| | VIDEO LOSS | 2011/NOV/19 15:32:05 | 04 |
| | POWER ON | 2011/NOV/19 15:32:02 | |
| EXIT | PREV | NEXT | CLEAN |

5.4 Расширенные настройки

5.4.1 Подключение

Для назначения канала подключения IP камеры вручную кликните «URI» для ввода адреса и порта камеры.

| ADVANCED CONFIG | | | |
|-----------------|---------|---|--------|
| CONNECTION | CHANNEL | URI | CONFIG |
| CAMERA | CH1 | AVTECH://ip_office.ddns.eagleeyes.tw:80 | SETUP |
| DETECTION | CH2 | ONVIF://10.1.1.14:88 | SETUP |
| ALERT | CH3 | AVTECH://10.1.1.30:88 | SETUP |
| NETWORK | CH4 | AVTECH://10.1.1.12:88 | SETUP |
| DISPLAY | | | |
| RECORD | | | |
| EXIT | | | |

Затем, кликните «УСТАНОВИТЬ» (SETUP) для записи информации доступа к камере:

| CONFIG-CH1 | |
|--|--------------|
| CACHE TIME (MSEC) | 0 5 20 |
| VENDOR | AVTECH |
| DEVICE | IPCAM(FIXED) |
| PROFILE | PROFILE-3 |
| TYPE | H264 |
| IMAGE SIZE | 720 X 480 |
| QUALITY | 0 5 10 |
| I.P.S. | 30 |
| AUDIO | ON |
| RESOLUTION LIST (For selected models only) | Select All |
| EXIT | |

Шаг 1: Кликните на «ПРИБОР»(DEVICE) для выделения и чтобы убедиться, что информация правильная.

Шаг 2. Выберите размер изображения, качество изображения и скорость обновления (кадр / сек).

Внимание: выбранные значения размера изображения и скорости обновления зависят от типа камеры.

Внимание: Размер изображения для некоторых 8-ми канальных моделей достигает 1280x720.

Шаг 3: (Опция) Для камеры с выходом микрофона (аудио) выберите «Вкл» или «Выкл».

Шаг 4: Назначьте разрешение в зависимости от вашей потребности. Установка разрешения будет влиять на возможное разрешение при «живом» просмотре и воспроизведении.

5.4.2 Камера

| ADVANCED CONFIG | | | | |
|-----------------|---------------------|-----|-----|------|
| CONNECTION | CH1 | CH2 | CH3 | CH4 |
| CAMERA | BRIGHTNESS | | | 128 |
| DETECTION | CONTRAST | | | 128 |
| ALERT | SATURATION | | | 128 |
| NETWORK | HUE | | | 128 |
| DISPLAY | COV. | | | OFF |
| RECORD | REC | | | ON |
| NOTIFY | REC AUDIO | | | ON |
| | CHANNEL TITLE | | | EDIT |
| | PORT FORWARD | | | 81 |
| | ENABLE PORT FORWARD | | | ON |
| EXIT | | | | |

1) Яркость, контрастность, насыщенность, тон

Кликните на текущее значение параметра, чтобы вручную настроить яркость, контрастность, насыщенность и тон по каждому каналу.

2) Скрыть (COV)

Выберите, если Вы хотите скрыть канал при записи (Вкл / Выкл) . Когда эта функция включена, надпись «СКРЫТО» (COV.) появляется на экране.

Внимание: для того чтобы скрыть надпись «СКРЫТО» (COV.) когда она включена, перейдите в «ОТОБРАЖАТЬ» (DISPLEY) и установите в «ОТОБРАЖЕНИЕ СКРЫТО» (DISPLEY COVERT) «ВЫКЛ». Подробнее см. п.5.4.6.

3) Запись

Выберите, если хотите записывать только определенные каналы (Вкл / Выкл).

Внимание: Если эта функция выключена, то никакая запись (вручную, по событию или по тревоге) не будет производиться, даже если все эти три функции будут включены.

4) Запись звука

Выберите, если Вы хотите производить запись звука по определенному каналу (Вкл / Выкл).

Внимание: Эта функция доступна, если прибор поддерживает запись звука.

5) Наименование канала

Кликните «РЕДАКТИРОВАТЬ» (EDIT) для назначения имени канала (до 6 символов). Заводская установка – номер канала.

б) Назначение портов / Назначение портов доступно

Эти две функции используются, если Вы хотите наблюдать один канал этого NVR'а удаленно.

- а) Установите номер порта в «НАЗНАЧЕНИЕ ПОРТОВ» (PORT FORWARD).
Заводская установка для канала CH1- 81, CH2 – 82 и т. д. Если вы хотите изменить номер порта, допустимые значения от 1 до 65535.
- б) Выберите «ВКЛ» в «НАЗНАЧЕНИЕ ПОРТОВ ДОСТУПНО» (PORT FORWARD ENABLE)
- в) Адрес канала будет «http://NVR_address:port_number». Введите адрес в Internet Explorer и проверьте доступность просмотра одного канала индивидуально.

Внимание: Для подключения по одному каналу необходимо знать имя и пароль устройства, подключенного к данному каналу NVR'а (как правило, камеры). Убедитесь, что Вы знаете имя и пароль камеры. В противном случае обратитесь к Инструкции по эксплуатации камеры.

5.4.3 Детектор движения

| ADVANCED CONFIG | | | | | |
|------------------|----------------|-----|-----|-----|------|
| CONNECTION | CH1 | CH2 | CH3 | CH4 | |
| CAMERA | ALARM | | | | OFF |
| DETECTION | SENSITIVITY | | | | 0 |
| ALERT | MOTION | | | | ON |
| NETWORK | AREA | | | | EDIT |
| DISPLAY | INTERNAL ALARM | | | | ON |
| RECORD | | | | | |
| NOTIFY | | | | | |
| EXIT | | | | | |

1) Тревога

Выберите Н.З. или Н.Р. контакты в зависимости от Ваших потребностей. Заводская установка - «ОТКЛЮЧЕНО» (OFF).

2) Внешняя тревога (только для некоторых моделей камер)

Эта функция доступна только в случае, когда подключенная камера работает с ПИК детектором. Выберите «ВКЛ» для активации работы ПИК детектора или «ВЫКЛ».

3) Чувствительность

Выставьте чувствительность детектора движения по каждому каналу, чем меньше значение, тем выше чувствительность.

4) Детектор движения

Выберите, хотите ли Вы включить детектор движения для определенного канала «ВКЛ / ВЫКЛ».

5) Область детектирования

Кликните для назначения области действия детектора движения. Для каждого канала можно выбрать область (сетку) 16 x 12. Розовые области – детектор выключен, прозрачные области- детектор включен.

Внимание: Чтобы выйти из функции назначения областей детектирования, кликните правой кнопкой мыши.

5.4.4 Звуковые сигналы тревоги и о событиях

| ADVANCED CONFIG | | |
|-----------------|-------------------------|------|
| CONNECTION | EXT. ALERT | ON |
| CAMERA | INT. BUZZER | OFF |
| DETECTION | KEY BUZZER | ON |
| ALERT | VLOSS BUZZER | ON |
| NETWORK | MOTION BUZZER | ON |
| DISPLAY | ALARM BUZZER | ON |
| RECORD | HDD BUZZER | ON |
| NOTIFY | ALARM DURATION (SEC) | 5 ▼ |
| | HDD NEARLY FULL (GB) | 5 ▼ |
| | HDD OVERHEAT ALERT (°C) | 60 ▼ |
| EXIT | | |

1) Внешняя тревога

Выберите, будет ли появляться звуковая индикация при появлении любой внешней тревоги или нет «ВКЛ / ВЫКЛ».

2) Звуковое оповещение (звук встроенной минисирены)

Выберите появление звукового сигнала («ВКЛ / ВЫКЛ») для каждого случая.

Внимание; Если в этом меню установлено «ВЫКЛ», в пунктах 3)...7) включение звукового сигнала будет недоступно, даже если в этих пунктах будет установлено значение «ВКЛ».

3) Сигнал клавиатуры

Включение звукового сигнала при нажатии кнопок передней панели «ВКЛ / ВЫКЛ».

4) Сигнал пропадания видео

Включение звукового сигнала при пропадании видеосигнала «ВКЛ / ВЫКЛ».

5) Сигнал срабатывания детектора движения

Включение звукового сигнала при срабатывании детектора движения «ВКЛ / ВЫКЛ».

6) Сигнал тревоги

Включение звукового сигнала при появлении тревоги «ВКЛ / ВЫКЛ». Сигнал HDD

Включение звукового сигнала «ВКЛ / ВЫКЛ» при заполнении жесткого диска до уровня, превышающего установленный в пункте «HDD почти полон (Гб)»*.

7) Длительность сигнала тревоги (сек)

Установите длительность сигнала тревоги в секундах (5 / 10 / 20 / 40).

8) HDD почти полон (Гб)

Если эта функция включена, будет подан звуковой сигнал, когда останется на диске 5 / 10 / 20 / 40 Гб свободного места.

5.4.5 Сеть

На задней панели NVR'a расположены два разъема RJ45 для подключения WAN и LAN.

- **WAN** предназначен для подключения NVR к интернету для удаленного доступа из любого места, где доступен интернет и пока он доступен.
- **LAN** предназначен для локального соединения с IP камерами.
- **DDNS** используется при наличии интернета.

Внимание: Для большей информации об этих трех функциях и сетевых настройках обратитесь к п. 3 «СЕТЕВЫЕ НАСТРОЙКИ»

| ADVANCED CONFIG | | | | | |
|---|---------------|-----|----------------|------|--|
| CONNECTION CAMERA DETECTION ALERT NETWORK DISPLAY RECORD NOTIFY EXIT | WAN | LAN | E-MAIL | DDNS | |
| | NETWORK TYPE | | DHCP | | |
| | IP | | 192.168.1.112 | | |
| | GATEWAY | | 192.168.1.254 | | |
| | NETMASK | | 255.255.255.0 | | |
| | PRIMARY DNS | | 168.95.1.1 | | |
| | SECONDARY DNS | | 139.175.55.244 | | |
| | PORT | | 88 | | |

E-MAIL

Настройте Ваш E-mail для отсылки извещений о событиях на E-mail адрес(а), указанные в «ИЗВЕЩАТЬ» (NOTIFY).

Внимание: необходимо узнать SMTP сервер и номер порта у E-MAIL провайдера.

| ADVANCED CONFIG | |
|-----------------|----------------------------|
| CONNECTION | WAN LAN E-MAIL DDNS |
| CAMERA | SMTP SERVER SMTP.GMAIL.COM |
| DETECTION | PORT 465 |
| ALERT | MAIL FROM MANAGER |
| NETWORK | SSL ENCRYPTION ON |
| DISPLAY | VERIFY PASSWORD ON |
| RECORD | USER NAME MANAGER |
| NOTIFY | PASSWORD ●●●●●● |
| EXIT | |

Мониторинг сети

Проконтролируйте сетевую активность NVR'a.

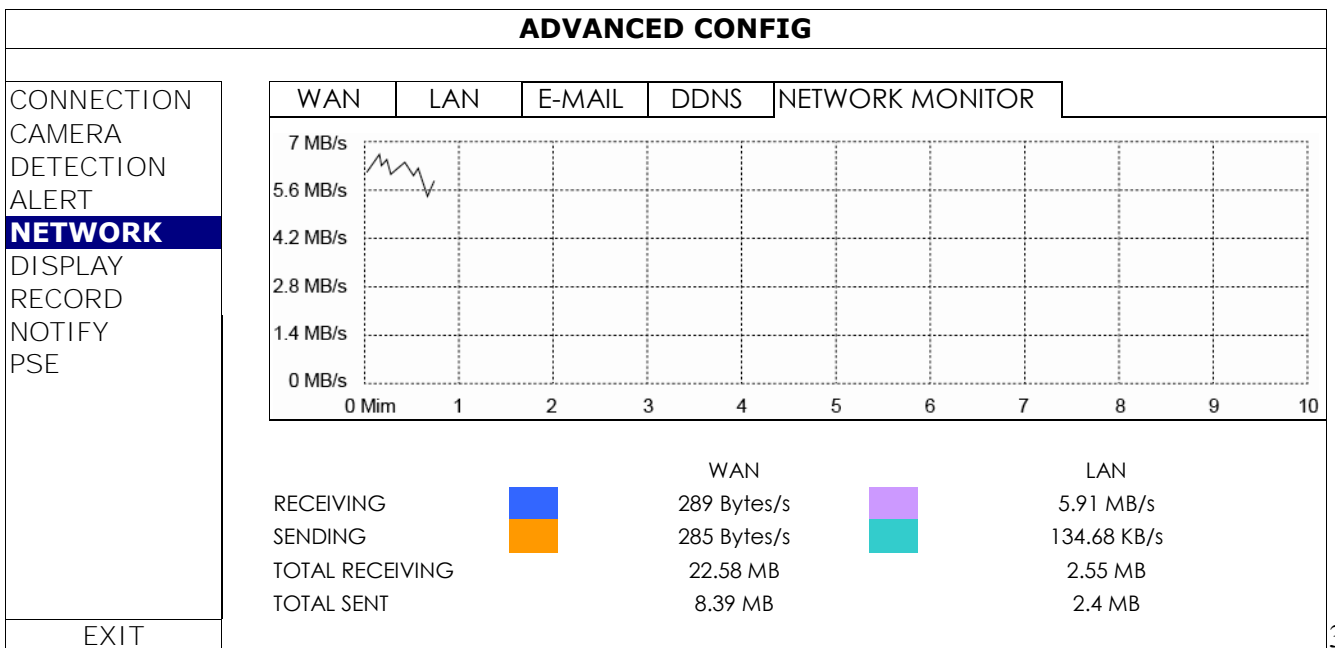

5.4.6 Отображение

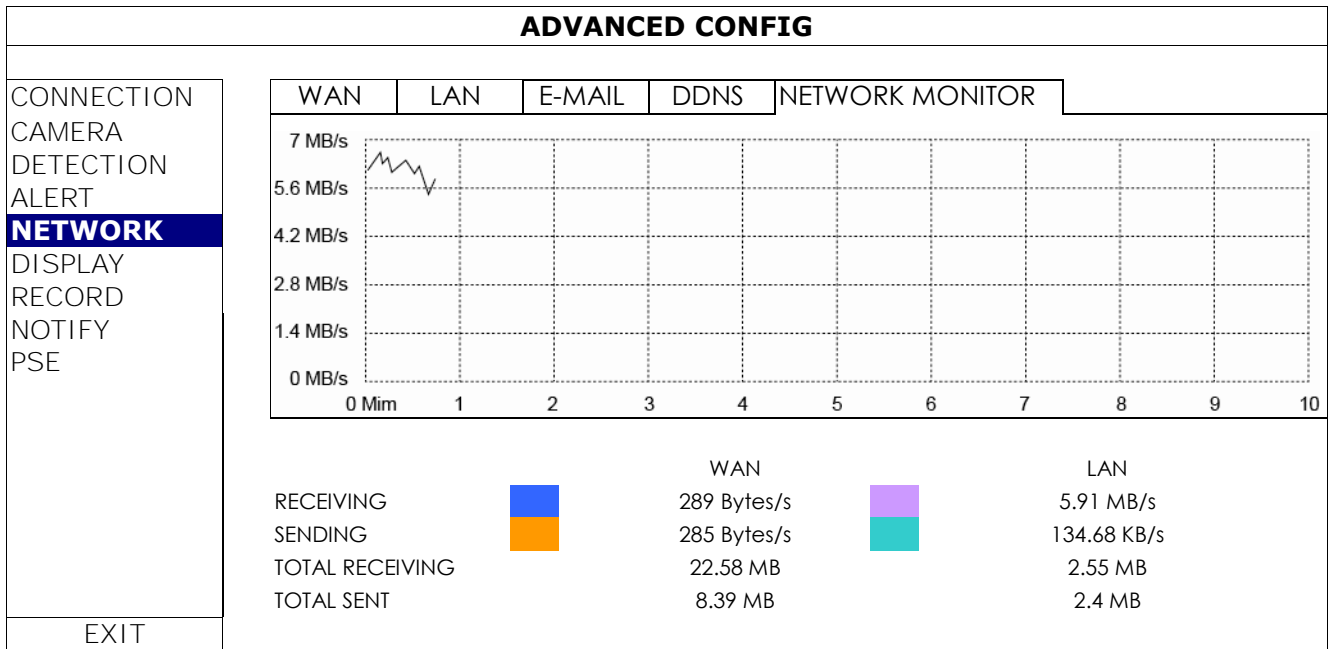

1) Длительность полноэкранного отображения

Установите длительность полноэкранного отображения в сек. (03 / 05 / 10 / 15)

2) Длительность квадрового изображения (только для некоторых моделей)

Установите длительность квадрового отображения в сек. (03 / 05 / 10 / 15)

3) Отображение знака скрытой записи

Выберите «ВКЛ или ВЫКЛ» для отображения знака скрытой записи (COV.)

4) Режим HDD

Выберите отображение оставшейся емкости HDD в Гб «РАЗМЕР» (SIZE) или оставшегося времени для записи «ВРЕМЯ» (TIME).

5) Яркость / контрастность / насыщенность

Установите ручную яркость, контрастность и насыщенность.

6) Выход видео

Выберите разрешение дисплея. Имеются 4 возможности:

АВТО (по умолчанию) > 1920x1080 > 1280x720 > 1024x768

Внимание: Для достижения лучшего качества на мониторе убедитесь, что 1) выбранное разрешение регистратора поддерживается дисплеем (монитором) и 2) настройки монитора и DVR'a согласованы. При «несогласованности» изображения обратитесь к руководству пользования монитором.

7) Режим просмотра администратором скрытых камер

Включение этой функции позволяет Администратору системы просматривать «живое» изображение даже если в «РАСШИРЕННЫХ НАСТРОЙКАХ» камеры стоит установка «ВКЛ».

5.4.7 Запись

Внимание: Не изменяйте настройки даты и времени во время записи. В противном случае, записанные данные будут перемешаны, и Вы не сможете найти нужную запись. Если пользователь случайно изменил время или дату в процессе записи, рекомендуется очистить жесткий диск и начать запись снова.

| ADVANCED CONFIG | | |
|-----------------|------------------------|-------|
| CONNECTION | MANUAL RECORD | OFF |
| CAMERA | EVENT RECORD | ON |
| DETECTION | TIMER RECORD | OFF |
| ALERT | PRE-ALARM RECORD | ON |
| NETWORK | OVERWRITE | ON |
| DISPLAY | KEEP DATA LIMIT (DAYS) | OFF |
| RECORD | RECORD CONFIG | SETUP |
| NOTIFY | | |
| PSE | | |
| EXIT | | |

1) Запись вручную

Установите «ВКЛ / ВЫКЛ» для функции ручной записи.

2) Запись по событию

Установите «ВКЛ / ВЫКЛ» для функции записи по событию.

3) Запись по таймеру

Установите «ВКЛ / ВЫКЛ» для функции записи по таймеру.

4) Запись предтревоги

Установите «ВКЛ / ВЫКЛ» для функции записи предтревоги.

При включенных функциях записи предтревоги и записи по событию, NVR будет записывать 8 Мб данных перед срабатыванием тревоги или детектора движения.

5) Перезапись

Для разрешения перезаписи при полном диске выберите «ВКЛ». Когда эта функция включена и диск заполнен NVR будет без уведомления оставлять 8 Мб памяти свободной.

6) Длительность сохранения данных

Установите максимальное число дней от 1 до 31, после которых все записанные данные будут удалены, или выключите «ВЫКЛ» эту функцию.

7) Настройка записи

Кликните «УСТАНОВИТЬ» (SETUP) для входа на страницу настройки записи вручную, записи по событию или записи по таймеру. Для подробностей обратитесь к пункту 5.1.1.

5.4.8 Извещение

Вы можете настроить NVR для отправки уведомлений о событиях на мобильное устройство с установленным приложением EagleEyes или на указанный E-MAIL адрес(а).

PUSH VIDEO (некоторые модели)

Перед использованием этой функции убедитесь, что:

- Подключенная к NVR камера является сетевой с функцией ETS.
- Вы имеете iPhone, iPad или мобильное устройство на базе ОС Android.
- Вы имеете доступ в интернет с Вашего мобильного устройства
- Мобильное приложение EagleEyes установлено на Вашем мобильном устройстве. Для более подробной информации обратитесь к Приложению 1.
- Вы настроили EagleEyes для доступа к NVR и Push Video включено. Для более подробной информации обратитесь к Приложению 1.

Вы будете получать уведомление в виде видеоролика с записью тревожного события.

| ADVANCED CONFIG | | | | |
|-----------------|------------|-------------|--------------|------------|
| CONNECTION | PUSH VIDEO | PUSH STATUS | MESSAGE MAIL | VIDEO MAIL |
| CAMERA | GUARD | | | ON |
| DETECTION | CH01 | ALARM N.C. | ▼ | CH1 alarm |
| ALERT | CH02 | ALARM N.O. | ▼ | CH2 |
| NETWORK | CH03 | ALARM OFF | ▼ | CH3 |
| DISPLAY | CH04 | ALARM OFF | ▼ | CH4 |
| RECORD | | | | |
| NOTIFY | | | | |
| PSE | | | | |
| EXIT | | | | |

Шаг 1: Установите переключатель «ОХРАНА» (GUARD) в положение «ВКЛ».

Шаг 2: Выберите номер канала (канал) с подключенной ETS сетевой камерой и установите тип тревоги «ТРЕВОГА Н.З.» (ALARM N.C.) или «ТРЕВОГА Н.Р.» (ALARM N.O.).

Шаг 3: Установите текст сообщения о тревоге, которое Вы хотели бы получать, или оставьте сообщение по умолчанию- номер канала, где произошла тревога.

Шаг 4: Включите «Push Video» в EagleEyes на мобильном устройстве, создайте тревогу и проверьте, получите ли Вы Push Video.

PUSH сообщение (только для некоторых моделей)

Перед использованием этой функции убедитесь, что:

- Вы имеете iPhone, iPad или мобильное устройство на базе ОС Android.
- Вы имеете доступ в интернет с Вашего мобильного устройства
- Мобильное приложение EagleEyes установлено на Вашем мобильном устройстве. Для более подробной информации обратитесь к Приложению 1.
- Вы настроили EagleEyes для доступа к NVR и Push Video включено. Для более подробной информации обратитесь к Приложению 1.

Вы будете получать текстовое извещение, свидетельствующее о событии.

| ADVANCED CONFIG | | | | |
|-----------------|------------|--------------|--------------|--|
| CONNECTION | PUSH VIDEO | PUSH MESSAGE | MESSAGE MAIL | VIDEO MAIL |
| CAMERA | ACTION | | | ON |
| DETECTION | EVENT | | | <input type="checkbox"/> ALL |
| ALERT | | | | <input checked="" type="checkbox"/> VIDEO LOSS |
| NETWORK | | | | <input type="checkbox"/> HDD FULL |
| DISPLAY | | | | <input type="checkbox"/> POWER ON |
| RECORD | | | | <input checked="" type="checkbox"/> CLEAR HDD |
| NOTIFY | | | | <input type="checkbox"/> NET LOGIN |
| | | | | <input checked="" type="checkbox"/> KEY UNLOCK |
| | | | | <input type="checkbox"/> NETWORK |
| | | | | <input type="checkbox"/> UPS |
| | | | | <input type="checkbox"/> SYSTEM ABNORMAL |
| EXIT | | | | |

Шаг 1: Переключите «ДЕЙСТВИЕ» (ACTION) в «ВКЛ».

Шаг 2: Выберите событие(я) в системе, о котором Вы хотите получать сообщение на мобильное устройство.

Шаг 3: Включите «Push Message» в Eagle Eyes на Вашем мобильном устройстве, создайте тревожное событие (тревогу) и проконтролируйте получение сообщения.

СООБЩЕНИЕ ПО E-MAIL

Внимание: для получения E-mail извещения убедитесь, что вы настроили и прописали E-mail адрес в меню «СЕТЬ» (NETWORK) > «E-MAIL» для отправки извещений.

| ADVANCED CONFIG | | | | |
|-----------------|------------|-------------|---|------------|
| CONNECTION | PUSH VIDEO | PUSH STATUS | MESSAGE MAIL | VIDEO MAIL |
| CAMERA | ACTION | | ON | |
| DETECTION | EVENT | | <input type="checkbox"/> ALL | |
| ALERT | | | <input checked="" type="checkbox"/> VIDEO LOSS | |
| NETWORK | | | <input type="checkbox"/> HDD FULL | |
| DISPLAY | | | <input type="checkbox"/> POWER ON | |
| RECORD | | | <input checked="" type="checkbox"/> HDD (CLEAR / NO HDD / OVER TEMPERATURE) | |
| NOTIFY | | | <input type="checkbox"/> NET LOGIN | |
| PSE | | | <input checked="" type="checkbox"/> KEY UNLOCK | |
| | | | <input type="checkbox"/> NETWORK | |
| | | | <input type="checkbox"/> UPS | |
| | | | <input type="checkbox"/> SYSTEM ABNORMAL | |
| | RECEIVER | | SETUP | |
| EXIT | | | | |

Включите эту функцию в «ДЕЙСТВИЕ» (ACTION), выберите тип события, о котором Вы хотите получать извещение в «СОБЫТИЕ» (EVENT) и добавьте E-MAIL адрес(а), на которые Вы хотите получать сообщение в «ПОЛУЧАТЕЛЬ» (RECEIVER).

Вы будете получать E-MAIL о событии.

VIDEO MAIL

Внимание: для получения E-mail извещения убедитесь, что вы настроили и прописали E-mail адрес в меню «СЕТЬ» (NETWORK) > «E-MAIL» для отправки извещений.

Включите эту функцию в «E-MAIL ТРЕВОГА» (E-MAIL ALERT) и добавьте E-MAIL адреса, на которые Вы хотите получать сообщения в «ПОЛУЧАТЕЛЬ» (RECEIVER).

Вы будете получать E-MAIL о назначенном событии с прикрепленным html файлом.

| ADVANCED CONFIG | | | |
|-----------------|--------------|-------------|--------------|
| CONNECTION | PUSH VIDEO | PUSH STATUS | MESSAGE MAIL |
| CAMERA | E-MAIL ALERT | | VIDEO MAIL |
| DETECTION | RECEIVER | | ON |
| ALERT | | | SETUP |
| NETWORK | | | |
| DISPLAY | | | |
| RECORD | | | |
| NOTIFY | | | |
| PSE | | | |
| EXIT | | | |

Как проверить видеозапись

Шаг 1: Откройте приложенный html файл.

Внимание: Установите ActiveX control на Ваш ПК.

Шаг 2: Введите имя пользователя и пароль для входа в NVR и выберите канал.

Шаг 3: Кликните «ОТКРЫТЬ» (OPEN) для загрузки видеоклипа в ПК и начала воспроизведения.

User name and password used to log into this NVR

Click to download & play the recording

User Name : admin Password : ***** Channel : 1 Start Time : 2012/01/18 15:04:54 End Time : 2012/01/18 15:05:05

DATE TIME: 2012/01/18 15:04:56 Direction: FORWARD Speed: Normal DATA LOAD: 19% / PLAY LOAD: 96%



AVM357A

Play Pause Stop Rewind Fast Deinterlace

Playback panel

5.4.9 PSE

Внимание: Эта функция доступна только для моделей с PoE или PoN функциями.

Пользователь может контролировать в предлагаемом меню статус питания камер и отключать питание камер при необходимости.

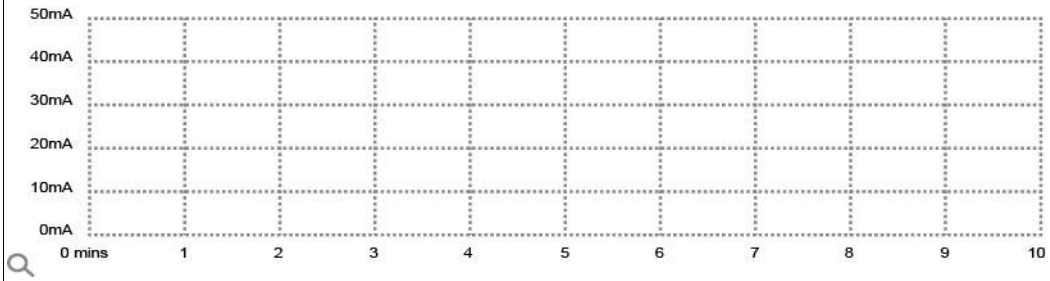
| ADVANCED CONFIG | | | | | | |
|--|--|--|---------------------|-------------------------------------|-------------|-----------------|
| CONNECTION CAMERA DETECTION ALERT NETWORK DISPLAY RECORD NOTIFY PSE | | CH1 | CH2 | CH3 | CH4 | |
| | | POWER SUPPLY | | | | AUTO |
| | |  | | | | |
| | | VOLTAGE (V) 47.828 | CURRENT (i) 86mA | MAX 86mA | MIN 60mA | AVERAGE 74mA |
| | | PD CLASS: CLASS 2(170mA) | | WATT(mW): 3495 TOTAL WATT(mW): 3491 | | |
| EXIT | | | | | | |

5.5 Настройка расписания

5.5.1 Запись

Выберите «ВКЛ» для включения таймера записи и выберите день и время для этой функции

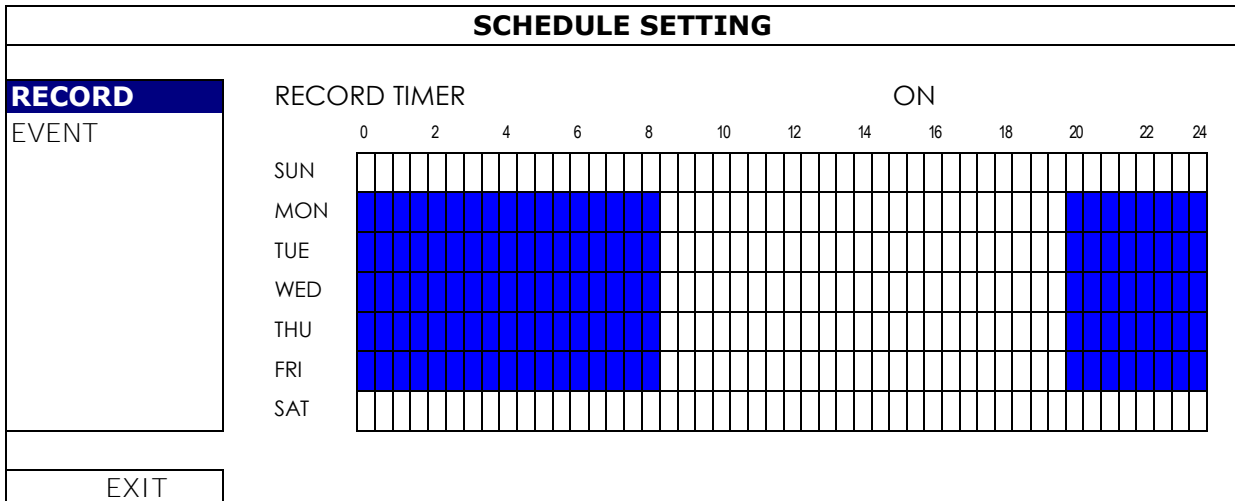

Ось X: время от 0 до 24 часов, каждое деление 30 мин

Ось Y: Понедельник ~ Воскресенье

5.5.2 Событие

Выберите «ВКЛ» для настройки расписания записи по событию и установите день и время для этой функции.

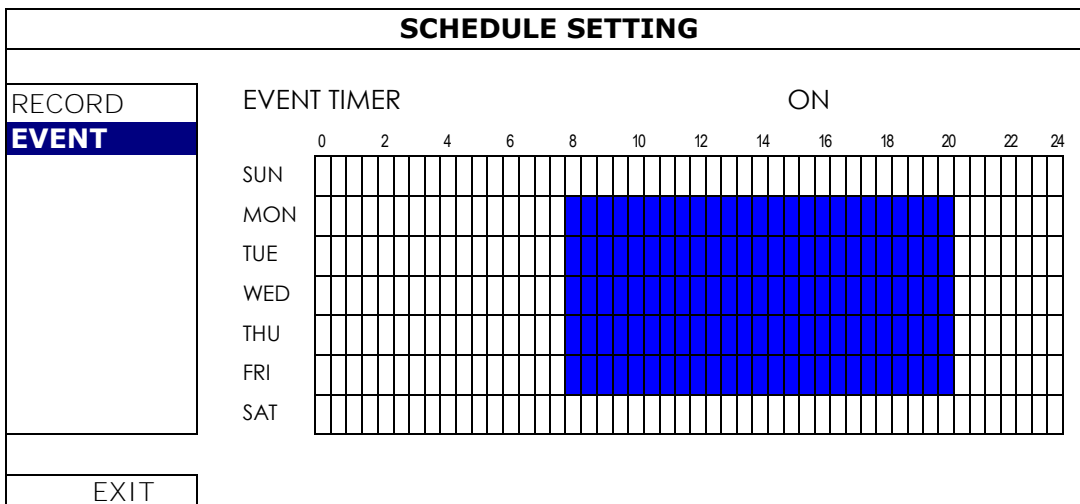

Ось X: время от 0 до 24 часов, каждое деление 30 мин

Ось Y: Понедельник ~ Воскресенье

ПРИЛОЖЕНИЕ 1. СОВМЕСТИМЫЕ USB НОСИТЕЛИ

Пожалуйста, обновите программное обеспечение NVR до последней версии, чтобы гарантировать точность следующей таблицы. Если USB флеш-карта не поддерживается NVR, Вы увидите на экране значок .

Внимание: Пожалуйста, используйте свой PC, чтобы отформатировать флэшку в "FAT32".

Внимание: Вы можете сделать копию видео данных не более чем 2 ГБ за один раз. Чтобы скопировать большее количество данных, пожалуйста, установите время и канал, и начните копирование снова.

| MANUFACTURER | MODEL | CAPACITY |
|--------------|----------------------|----------|
| Transcend | JFV35 | 4GB |
| | JFV30 | 8GB |
| Kingston | DataTraveler | 1GB |
| PQI | U172P | 4GB |
| Apacer | AH320 | 2GB |
| | AH320A | 8GB |
| | AH220 | 1GB |
| | AH320 | 4GB |
| A-data | RB-18 | 1GB |
| Sandisk | Cruzer Micro | 2GB |
| | Cruzer Micro | 4GB |
| | Cruzer4-pk | 2GB |
| Netac | U208 | 1GB |
| MSI | F200 | 4GB |
| SONY | Micro Vault Tiny 2GB | 2GB |
| | Micro Vault Tiny 4GB | 4GB |
| | Micro Vault Tiny | 1GB |

ПРИЛОЖЕНИЕ 2. СПИСОК СОВМЕСТИМЫХ HDD

Пожалуйста, обновите программное обеспечение NVR до последней версии, чтобы гарантировать точность следующей таблицы.

| MANUFACTURER | MODEL | CAPACITY | ROTATION |
|--------------|------------------|----------|----------|
| Seagate | ST250DN000 | 250GB | 7200 rpm |
| | ST3320613AS | 320GB | 7200 rpm |
| | ST33500320AS | 500GB | 7200 rpm |
| | ST3500410SV | 500GB | 7200 rpm |
| | ST3750330AS | 750GB | 7200 rpm |
| | ST31000525SV | 1000GB | 7200 rpm |
| | ST31000340AS | 1000GB | 7200 rpm |
| | ST2000DM001 | 2TB | 7200 rpm |
| | ST2000VX000 | 2TB | 7200 rpm |
| | ST3000VX000 | 3TB | 7200 rpm |
| WD | WD2500AAKX | 250GB | 7200 rpm |
| | WD2500AAKX | 250GB | 7200 rpm |
| | WD3200AAKS | 320GB | 7200 rpm |
| | WD5000AACS | 500GB | 7200 rpm |
| | WD5000AZRX | 500GB | 7200 rpm |
| | WD6400AAKS | 640GB | 7200 rpm |
| | WD7500AAKS | 750GB | 7200 rpm |
| | WD10EADS | 1TB | 7200 rpm |
| | WD10EALX | 1TB | 7200 rpm |
| | WD10EURX* | 1TB | 7200 rpm |
| | WD15EADS | 1.5TB | 7200 rpm |
| | WD20EADS | 2TB | 7200 rpm |
| | WD20EURS | 2TB | 7200 rpm |
| | WD2002FAEX | 2TB | 7200 rpm |
| | WD20EARS | 2TB | 7200 rpm |
| Maxtor | STM3500320AS | 500GB | 7200 rpm |
| | STM3750330AS | 750GB | 7200 rpm |
| HITACHI | HDT725032VLA360 | 320GB | 7200 rpm |
| | HDS7211050DLE630 | 500GB | 7200 rpm |
| | HDS721010KLA330 | 1000GB | 7200 rpm |
| | HDS723020BLA642 | 2TB | 7200 rpm |

Внимание: Для обеспечения нормальной работы прибора не рекомендуется использовать зеленые диски.

ПРИЛОЖЕНИЕ 3. ЗАМЕНА БАТАРЕИ

Сброс системного времени при перебоях с питанием может вызвать беспорядок при записи данных и сложности у пользователей при поиске нужных событий.

Сбросу системного времени препятствует установленная внутри NVR литиевая батарея CR2032. Однако со временем батарея может потерять свои свойства, и время может быть сброшено. Если так, пожалуйста, замените батарею, CR2032, как указано в инструкции ниже.

Как заменить CR2032

Внимание: Литиевая батарея, CR2032, является не перезаряжаемой батареей, и должна быть куплена отдельно.

Пожалуйста, замените ее такой же или эквивалентной батареей.

Шаг1: Остановите всю запись.

Шаг2: Отключите питание устройства, и выдерните шнур питания.

Шаг3: Снимите крышку устройства и найдите батарею на плате.

Шаг4: Нажмите, как показано ниже, чтобы демонтировать батарею.



Type 1

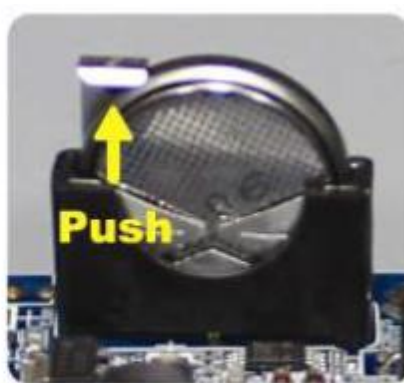

Type 2

Шаг5: Установите новую батарею.

Шаг6: Верните крышку устройства на прежнее место и подключите питание.

Шаг7: Установите время и дату, и возобновите запись

ПРИЛОЖЕНИЕ 4. МОБИЛЬНОЕ ВИДЕОНАБЛЮДЕНИЕ С ПОМОЩЬЮ EAGLEEYES

Eagle Eyes – программа для мобильного телефона, используемая для удаленного видеонаблюдения, и обладающая следующими преимуществами:

- Бесплатная (кроме EagleEyes Plus для iPhone, EagleEyes Plus + для Android и EagleEyesHD Plus для iPad).
- Совместима с несколькими популярными мобильными платформами, такими как iPhone, iPad и Android.

Программа проста в скачивании, установке и настройке. Более детальную информацию Вы можете получить на официальном сайте www.eagleeyesctv.com или www.avtech.su.

А.4.1 Предварительные замечания

Прежде, чем установить EagleEyes на мобильный телефон, удостоверьтесь, что Вы проверили следующее:

- Платформа вашего мобильного устройства iPhone, iPad или Android.
- Мобильные интернет сервисы подписаны и доступны для использования на Вашем мобильном устройстве.

Внимание: Возможна оплата за пользование беспроводным интернетом или 3G сетями.

- Вам известны имя пользователя, пароль, адрес и номер порта для доступа к камере через интернет.

А.4.2 Как скачать

Подключитесь к www.eagleeyesctv.com при помощи вашего мобильного устройства и зарегистрируйтесь.

Внимание: Пожалуйста, НЕ ЗАГРУЖАЙТЕ Eagle Eyes со своего компьютера.

Зайдите на страницу загрузки ПО, соответствующую вашему мобильному устройству.

Вы можете также найти EagleEyes на «App Store» / «Google Play» с помощью вашего мобильного устройства на базе платформ iOS / Android.

После завершения загрузки EagleEyes автоматически установится на вашем телефоне в папке размещения приложений..

ПРИЛОЖЕНИЕ 5. УСТАНОВКА PUSH VIDEO

Внимание: доступно только в случае если NVR поддерживает Push Video.

Эта серия поддерживает быстрое сообщение о тревоге, передаваемое на Ваше мобильное устройство на платформе iOS/ Android с установленным приложением EagleEyes при использовании камер ETS IP камер.

1 Enable Push Video.



2 Trigger the input alarm.

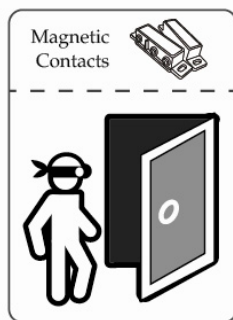

3 Receive an event notification and see video.



A5.1 Предварительные замечания

Перед настройкой этой функции убедитесь что:

- Вы имеете мобильное устройство iPhone / iPad / Android с установленной программой EagleEyes.
- ETS IP камера подключена к вашему NVR и камера оснащена встроенным датчиком тревоги или подключена к охранному устройству, например, к магнитоконтактному датчику.
- Настроена передача сообщений о тревоге: «РАСШИРЕННЫЕ НАСТРОЙКИ»(ADVANCED CONFIG) > «ИЗВЕЩЕНИЕ»(NOTIFY)> «PUSH VIDEO» и кнопка «ОХРАНА»(GUARD) переведена в положение «ВКЛЮЧЕНО».
- NVR подключен к интернету.

Подробности можно узнать на сайте www.surveillance-download.com/user/network_setup/network_setup_recorder.pdf или www.avtech.su.

A5.2 Включение Push Video

A5.2.1 Для iOS мобильных устройств (iPhone / iPad)

Шаг 1. В главном меню iPhone / iPad выберите «Настройки»(Settings) > «Извещения» (Notification). Выберите EagleEyes и убедитесь, что «Центр Извещений»(Notification Center) включен.



Шаг 2. Откройте EagleEyes и переключите кнопку Push Video в положение Включено. Вы получите сообщение, что Push Video ВКЛЮЧЕНО.

Шаг 3. Вернитесь в главное меню iPhone / iPad. Вы будете получать сообщение о тревожном событии. Выберите «Запустить»(Launch) или «Смотреть»(View) для немедленного просмотра записанного видеоролика.

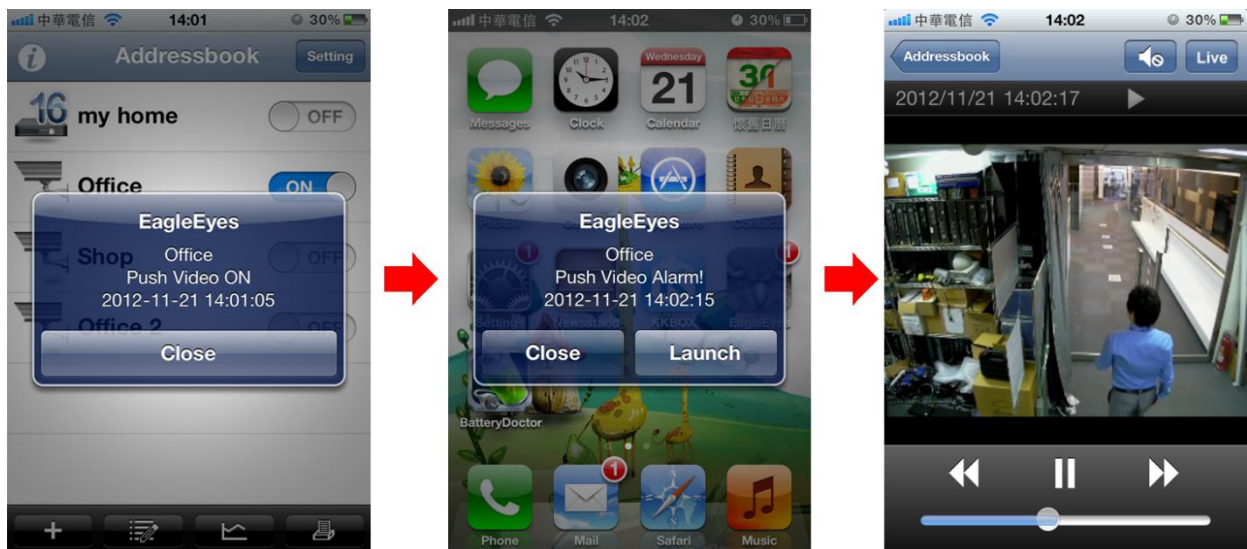

A5.2.2 Для мобильных устройств на базе ОС Android

В адресной книге переключите «Охрана»(Guard) в положение ВКЛЮЧЕНО.

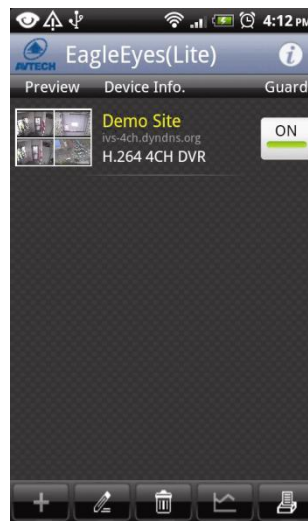

ПРИЛОЖЕНИЕ 6. ТЕХНИЧЕСКИЕ ХАРАКТЕРИСТИКИ

Модель AVH0401, AVH304A, AVH504P

| NVR | | AVH0401 | AVH304A | AVH504P |
|---|----------|---|---------|-------------------------|
| Вход видео | | 4 LAN порта | | |
| Выход видео | | Full HD выход (только HDMI) | | |
| Разрешение на выходе | | 1920 x 1080 | | |
| HDD | | 1 x 3 Тб | | 2 x 3 Тб |
| eSATA | | Есть (поддержка 4-х секционных массивов RAID 0 и 1) | | |
| USB порты | | 2 порта на передней панели: 1 – для копирования видео 2 – для управления с помощью мыши | | |
| ИК дистанционное управление | | Есть | | |
| Сеть | WAN порт | 1000Mbps | | |
| | LAN порт | 10Mbps / 100Mbps с PON | | 10Mbps / 100Mbps с POE |
| ПО | | | | |
| Формат сжатия видеосигнала | | H.264 | | |
| Формат сжатия аудио | | G.711 | | |
| Режим отображения локальный / удаленный | | 4 канала | | |
| Режим воспроизведения локальный / удаленный | | 4 канала | | |
| Воспроизведение одного канала | | Есть | | |
| Режимы записи | | Вручную / По детектору движения / По тревоге / По расписанию | | |
| Скорость записи | | До 120 кадр / сек с разрешением 1920 x 1080, 32 Мб / сек | | |
| Запись предтревоги | | Есть | | |
| Быстрый поиск записи | | По времени / По событию | | |
| Сообщение о тревоге /событии | | Сообщение / Видеоролик | | Push Video/Push Status/ |

| | | | |
|----------------------------------|---|-----|--------------|
| Безопасность | 4-х уровневая система допуска с паролем | | |
| Удаленный доступ | (1) С помощью Internet Explorer на ОС Windows (2) Приложение EagleEyes для iPhone, iPad и Android мобильных устройств (3) Программа Video Viewer | | |
| Общие | | | |
| Питание ($\pm 10\%$) | DC 48В / 1,25 А | | |
| Потребляемая мощность | 7,68 Вт (без HDD и подключенных по PoE камер) | | 11,5 Вт |
| PoE (IEEE802.3at) | Макс мощность по PoE порту | - | 30 Вт |
| | Полная мощность PoE на выходе | - | 120 Вт |
| Питание камер по сети (PoN) | Да | Нет | |
| Размеры, мм** | 345(Ш) × 68,3(В) × 225(Г) | | 375x264,8x68 |
| Минимальные системные требования | <ul style="list-style-type: none"> · Intel core i3 или выше, или аналог AMD · 2 GB RAM · AGP карта, Direct Draw, 32MB RAM · Windows 7, Vista & XP, DirectX 9.0 или позднее · Internet Explorer 7.x или позднее | | |
| Периферийные устройства | ЕоС конвертер | | |

* Спецификация может быть изменена без уведомления.

** Допустимые отклонения: ± 5 мм

Модели AVH0801 и AVH408P (8 каналов)

| | | AVH0801 | AVH408P |
|---|---------------------|---|--|
| NVR | | | |
| Видеовходы | | 8 LAN портов (до 8 IP камер) | |
| Видеовыходы | | HDMI | |
| Разрешение видеовыхода | | 1920 x 1080 | |
| Жесткие диски (HDD)** | | 1 HDD по 3ТБ каждый | 2 HDD по 3 Тб каждый |
| e-SATA | | Да (поддержка до 4-х дисковых массивов с RAID 0 и 1) | |
| USB порт | | Два USB порта: порт для архивирования и порт для управления мышью | |
| ИК пульт | | Да | |
| Ethernet | LAN порт | 10 / 100Mbps с PON | 10 / 100Mbps с POE |
| | Internet (WAN) порт | 1000Mbps | 10/100Mbps |
| ПО | | | |
| Формат сжатия видеосигнала | | H.264 | |
| Формат сжатия аудио | | G711 | |
| Режим отображения (локальный или удаленный) | | 8 каналов | |
| Режим воспроизведения (локальный или удаленный) | | 4 каналов | 4 канала |
| Воспроизведение одного канала | | Да | |
| Режим записи | | Ручной / По событию / По тревоге / По таймеру | |
| Скорость записи | | До 240 кадр / сек с разрешением 1280 x 720, поток 32 Мб / сек | До 120 кадр / сек с разрешением 1920 x 1080, 32 Мб / сек |
| Запись предтревоги | | Да | |
| Быстрый поиск записи | | Ручной / По таймеру / По событию / По расписанию | |
| Извещение о событиях | | Push Status / Message Mail / Video Mail | Push Video / Push Status / Message Mail / Video Mail |
| Уровни доступа к управлению регистратором | | 4 уровня доступа с паролем | |
| Удаленный доступ | | (1) Internet Explorer на OS Windows (2) EagleEyes для iOS & Android мобильных устройств (3) Бесплатная программа Video Viewer | |
| Максимальное количество одновременных пользователей | | 10 | |
| Общие | | | |
| Питание (±10%) | | 48 В DC / 2,5 А | |
| Потребляемая мощность (±10%)* | | 13, 7 Вт | 12,7 Вт |
| Рабочая температура | | 10°C ~ 40°C (50°F~104°F) | |
| Размеры (мм) | | 345(Ш) × 68(В) × 225(Г) | 375(Д) × 264.8(Ш) × 68(В) |
| Минимальные требования к ПК | | · Intel core i3 или выше, или эквивалент AMD · 2GB RAM | |

| | |
|--|--|
| | <ul style="list-style-type: none">· AGP видеокарта, Direct Draw, 32MB RAM· Windows 7, Windows Vista & Windows XP, DirectX 9.0 или позже· Internet Explorer 7.x или позже |
|--|--|

*потребляемая мощность без HDD и камер ** HDD опция

Модели AVH516A и AVH316 (16 каналов)

| | | AVH516A | AVH316 |
|---|---------------------|---|---|
| NVR | | | |
| Видеовходы | | Один LAN порт (до 16 IP камер) | |
| Видеовыходы | | HDMI | |
| Разрешение видеовыхода | | 1920 x 1080 | |
| Выход аудио | | Да | |
| Жесткие диски (HDD)** | | 3 HDD по 3ТВ каждый | 2 HDD по 3 Тб каждый |
| e-SATA | | Да (поддержка до 4-х дисковых массивов с RAID 0 и 1) | |
| USB порт | | Два 2.0 порта | |
| ИК пульт | | Да | |
| Ethernet | LAN порт | 1000Mbps | 1000Mbps |
| | Internet (WAN) порт | 1000Mbps | 10/100Mbps |
| ПО | | | |
| Формат сжатия видеосигнала | | H.264 | |
| Формат сжатия аудио | | G711 | |
| Режим отображения (локальный или удаленный) | | 16 каналов | |
| Режим воспроизведения (локальный или удаленный) | | 16 каналов | 4 канала |
| Воспроизведение одного канала | | Да | |
| Режим записи | | Ручной / По событию / По тревоге / По таймеру | |
| Скорость записи | | До 480 кадр / сек с разрешением 1920 x 1080, поток 120 Мб / сек | До 240 кадр / сек с разрешением 1280 x 720, 32 Мб / сек |
| Запись предтревоги | | Да | |
| Быстрый поиск записи | | По таймеру / По событию | |
| Извещение о событиях | | Push Status / Message Mail / Video Mail | Push Video / Push Status / Message Mail / Video Mail |
| Уровни доступа к управлению регистратором | | 4 уровня доступа с паролем | |
| Удаленный доступ | | (1) Internet Explorer на OS Windows (2) EagleEyes для iOS & Android мобильных устройств (3) Бесплатная программа Video Viewer | |
| Максимальное количество одновременных пользователей | | 10 | |
| Общие | | | |
| Питание (±10%) | | 19 В DC / 3.42А | 12 В DC / 3А |
| Потребляемая мощность (±10%)* | | -- | 9.6 Вт |
| Рабочая температура | | 10°C ~ 40°C (50°F~104°F) | |
| Размеры (мм) | | 432(Ш) × 90(В) × 326(Г) | 375(Д) × 264.8(Ш) × 68(В) |
| Минимальные требования к ПК | | · Intel core i3 или выше, или эквивалент AMD | |

| | |
|-------------------------|--|
| | <ul style="list-style-type: none">· 2GB RAM· AGP видеокарта, Direct Draw, 32MB RAM· Windows 7, Windows Vista & Windows XP, DirectX 9.0 или позже· Internet Explorer 7.x или позже |
| Периферийные устройства | Power-over-Coaxial Converter |

*потребляемая мощность без HDD и камер ** HDD опция

По вопросам сервисного обслуживания оборудования AVTech Вы можете обратиться в компанию «Комплексные системы безопасности», официальный дистрибутор оборудования AVTECH или к официальным дилерам в вашем регионе.