

FALCON EYE

РУКОВОДСТВО ПОЛЬЗОВАТЕЛЯ

Монитор видеодомофона

FE-70 CAPELLA DVR



FALCON EYE

СОДЕРЖАНИЕ

1.	Меры предосторожности	3
2.	Комплектация	3
3.	Внешний вид устройства	4
4.	Основные функции и особенности	4
5.	Возможности подключения	5
5.1.	Подключение двух вызывных панелей	5
5.2.	Подключение вызывной панелей и видеокамер	5
6.	Схема подключения	6
7.	Выбор кабеля	7
8.	Установка	8
9.	Инструкция по эксплуатации	8
9.1.	Главное меню	8
9.2.	Ответ на входящий вызов	10
9.3.	Просмотр видео от панели и видеокамер (смотреть)	10
9.4.	Настройка громкости, яркости, контраста, цвета и формата изображения (4:3 или 16:9)	11
9.5.	Внутренний вызов монитора (интерком)	11
9.6.	Функция общего вызова (вещание)	11
9.7.	Режим «Не беспокоить»	11
9.8.	Прослушивание мониторов (слушать)	11
9.9.	Захват (сохранение) изображений	12
9.9.1.	Автоматический захват изображений	12
9.9.2.	Ручной захват изображений	12
9.10.	Функция видеорегистратора (DVR)	12
9.11.	Запись видео вручную	13
9.12.	Параметры записи изображений и видео	13
9.13.	Сообщение для семьи и автоответчик (запись, сообщение)	13
9.14.	Просмотр фото, видео и файлов мультимедиа	13
9.14.1.	Просмотр сохранённых изображений (фото)	14
9.14.2.	Просмотр записанного видео и файлов DVR (видео)	14
9.14.3.	Просмотр фотографий, записанных на SD карту (фоторамка)	14
9.14.4.	Прослушивание музыкальных файлов с SD карты (музыка)	15
9.14.5.	Установка мелодии MP3 на вызов	15
9.15.	Удаление файлов	15
9.16.	Будильник	16
9.17.	Ночной режим	16
9.18.	Часы и календарь (часы)	17
9.19.	Системные настройки (настройки)	17
10.	Характеристики	19
11.	Гарантийный талон	20

FALCON EYE

МЕРЫ ПРЕДОСТОРОЖНОСТИ

- Внимательно прочтите данную инструкцию и храните ее в надежном месте
- Работы по подключению устройства должны проводиться квалифицированным специалистом
- Не используйте устройство во влажных помещениях
- Не используйте устройство вне диапазона рабочих температур
- Не устанавливайте устройство вблизи источников тепла
- Не устанавливайте устройство и не прокладывайте линии связи вблизи источников электромагнитных помех
- Не допускайте механических ударов
- Не перегибайте соединительные провода, это может привести к короткому замыканию и поражению электрическим током
- Не трогайте устройство влажными руками
- При появлении дыма, запаха гари или огня немедленно выключите устройство и свяжитесь с сервисным центром

Внимание!



Внутри этого устройства имеются неизолированные контакты с напряжением 220 В. Они представляют опасность для жизни и здоровья человека.



Ремонт и техническое обслуживание могут осуществлять только квалифицированные специалисты.

КОМПЛЕКТАЦИЯ



Монитор



Инструкция



Кронштейн



Дюбели



Осушитель



Шурупы



2 разъема 5 контактов
(красный/синий/желтый/
белый/коричневый)



Разъем 4 контакта
(красный/синий/
желтый/белый)



Разъем 4 контакта
(белый/синий/
белый/синий)

FALCON EYE

ВНЕШНИЙ ВИД УСТРОЙСТВА

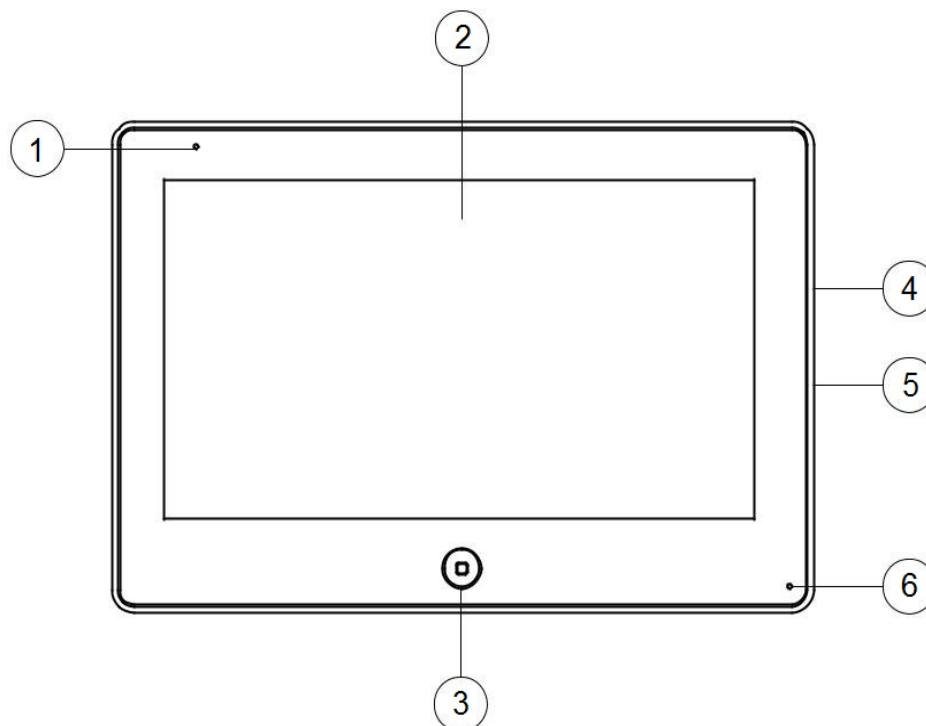

№	Элемент	Примечание
1	Индикатор питания	Отображает статус устройства
2	Дисплей	Сенсорный емкостной
3	Кнопка «Меню»	Вход/Выход из меню/Окончание разговора
4	Выключатель питания	Включение/Выключение устройства
5	Разъем SD карты	Рекомендуемая SD карта: класс 10, 8-32ГБ
6	Микрофон	

ОСНОВНЫЕ ФУНКЦИИ И ОСОБЕННОСТИ

- 7 дюймовый цветной сенсорный емкостной дисплей с разрешением 800x480 точек
- Тонкий корпус, исполнение без трубки
- Поддержка подключения 2 вызывных панелей, 2 видеокамер или 1 вызывной панели и 3 видеокамер, до 3 дополнительных мониторов
- Адресный интерком, функция общего вызова, функция прослушивания отдельного монитора (аудионяня)
- Функция видеорегистратора, запись видео по детекции движения по одному каналу, или вручную, по любому из каналов
- Фоторамка (воспроизведения файлов JPG), кроме режима DVR
- Проигрыватель MP3
- Автоответчик для посетителей и голосовые сообщения для семьи
- Возможность управлять замком как от вызывной панели, так и от монитора
- Функция не беспокоить
- Возможность управления дополнительным электромеханическим замком или блоком управления воротами (при помощи дополнительного реле FE-GR001)

FALCON EYE

ВОЗМОЖНОСТИ ПОДКЛЮЧЕНИЯ ПОДКЛЮЧЕНИЕ ДВУХ ВЫЗЫВНЫХ ПАНЕЛЕЙ

В системе может быть 1 основной монитор, 3 дополнительных монитора, 2 вызывные панели и 8 видеокамер.

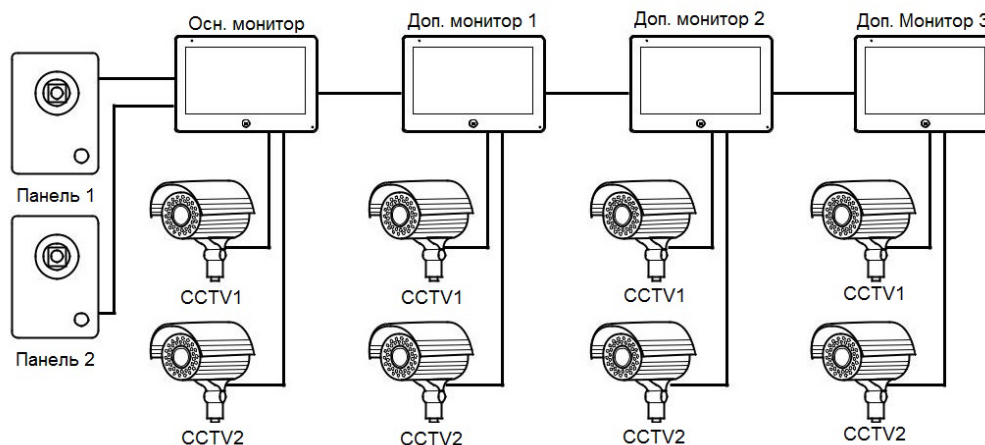

ПОДКЛЮЧЕНИЕ ВЫЗЫВНОЙ ПАНЕЛИ И ВИДЕОКАМЕР

В системе может быть 1 основной монитор, 3 дополнительных монитора, 1 вызывная панель и 9 видеокамер.

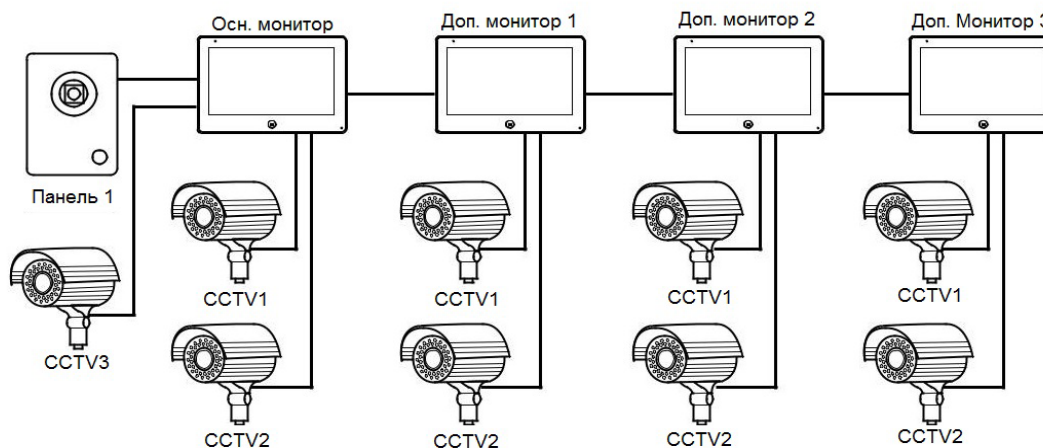

FALCON EYE

СХЕМА ПОДКЛЮЧЕНИЯ

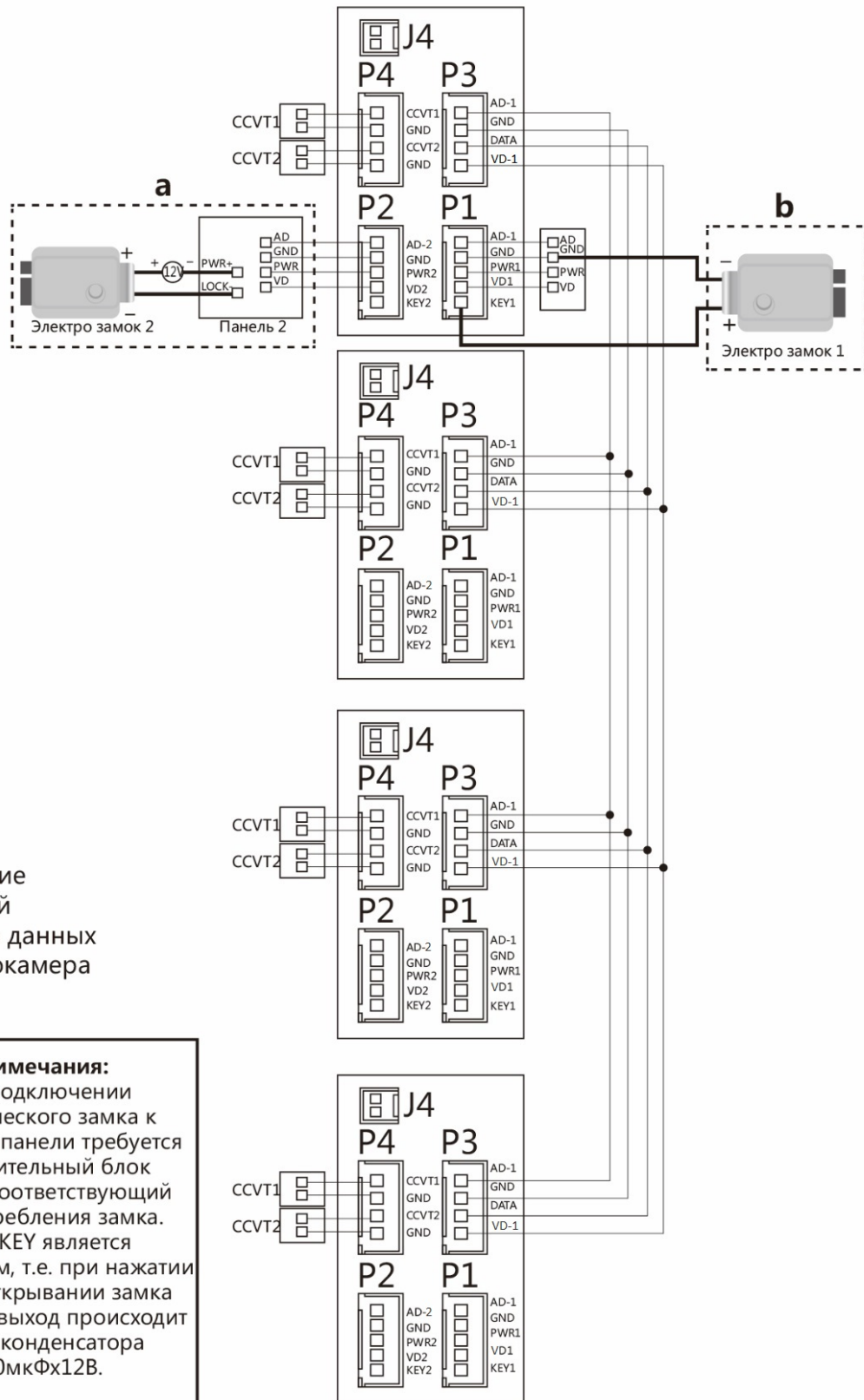

AD: Аудио
 VD: Видео
 PWR: Питание
 GND: Общий
 DATA: Шина данных
 CCTV: Видеокамера

Примечания:
 При подключении электрического замка к вызывной панели требуется дополнительный блок питания соответствующий току потребления замка. Выход KEY является импульсным, т.е. при нажатии кнопки открывании замка через этот выход происходит разряд конденсатора 2200мкФх12В.

ВЫБОР КАБЕЛЯ

Если используется управление сигналом от вызывной панели, требования к кабелям следующие:

- Расстояние между монитором и вызывной панелью менее 30 метров – экранированный кабель 4 x 0,5 кв. мм
-

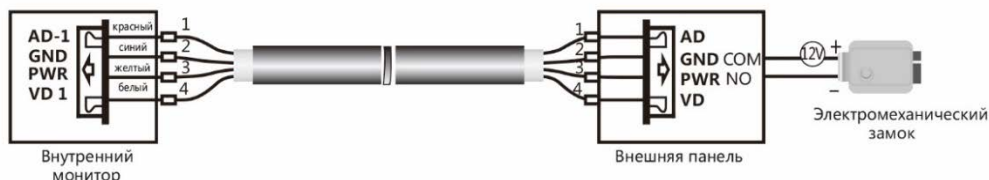

- Расстояние между монитором и вызывной панелью от 30 до 100 метров – кабель РК-75 + кабель 3 x 0,5 кв. мм

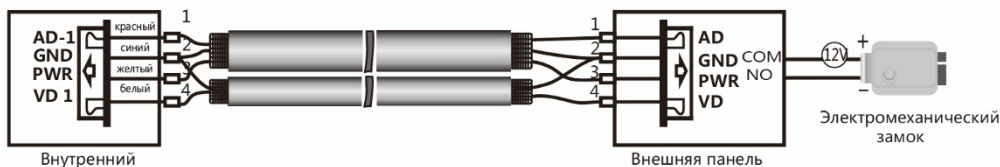

Если используется управление сигналом от монитора, требования к кабелю следующие:

- Расстояние между монитором и вызывной панелью менее 30 метров – экранированный кабель 6 x 0,5 кв. мм

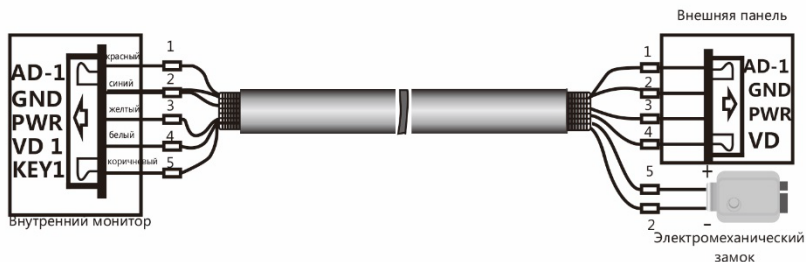

- Расстояние между монитором и вызывной панелью от 30 до 100 метров – комбинированный кабель РК-75-3 + 5*0,5 кв. мм

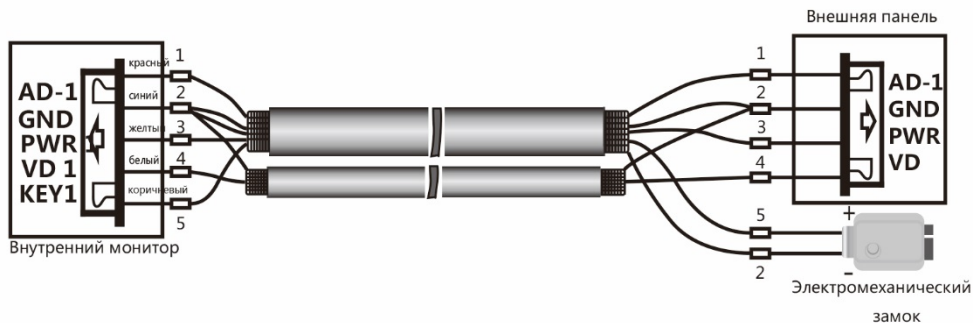

FALCON EYE

УСТАНОВКА

- Перед началом установки убедитесь в наличии необходимых кабелей.
- Определите место установки монитора:
Рекомендуемая высота установки монитора – 1,5-1,6 метра.
- Не подключайте питание до окончания выполнения подключений.
- Снимите кронштейн с монитора.
- Установите кронштейн на стену.
- Подключите кабель, согласно приведенной выше схемой.
- Закрепите монитор на кронштейне.
- Включите питание монитора, после его установки и выполнения всех подключений.

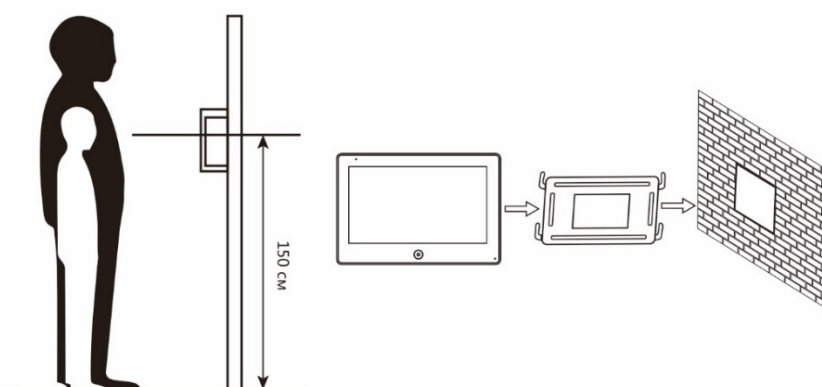

ИНСТРУКЦИЯ ПО ЭКСПЛУАТАЦИИ

ГЛАВНОЕ МЕНЮ

В режиме ожидания коснитесь кнопки  для входа в Главное меню.



FALCON EYE





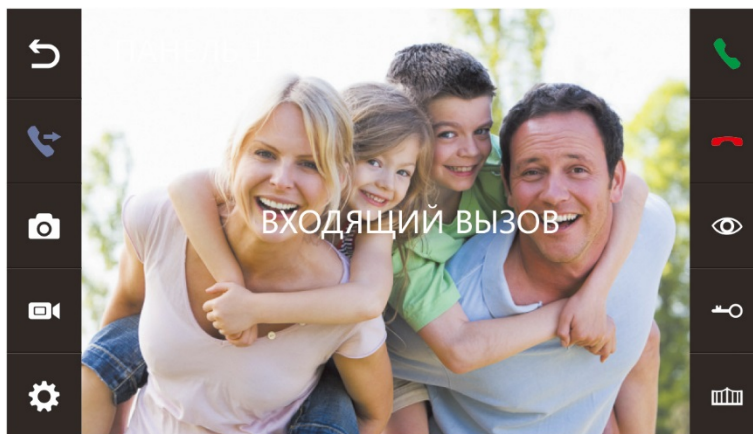

Иконка	Элемент	Назначение
	Интерком	Вызов подключенных мониторов или переадресация вызова
	Запись	Запись аудиосообщения для прослушивания на мониторе или для автоответчика
	Слушать	Режим «аудио няня». Прослушивание подключенного монитора
	Смотреть	Просмотр изображения с вызывных панелей и камер
	Вещание	Режим «Громкая связь». Общее оповещение на все подключенные мониторы
	Настройки	Настройки системы
	Видео	Воспроизведение и удаление видео файлов записанных видеорегистратором
	Музыка	Проигрыватель mp3 файлов записанных на SD карту
	Часы	Отображения календаря и часов в режиме ожидания
	Сообщение	Прослушивание и удаление сообщений записанных на мониторе и автоответчиком
	Фото	Просмотр и удаление фотоснимков записанных с вызывной панели
	Фоторамка	Просмотр и удаление изображений записанных на SD карту

FALCON EYE





ОТВЕТ НА ВХОДЯЩИЙ ВЫЗОВ

Когда посетитель нажимает кнопку вызова на панели, на всех мониторах в доме одновременно играет мелодия вызова, на экране отображается «Входящий вызов».



Нажмите  чтобы ответить посетителю. Если вы хотите открыть замок посетителю нажмите  в режиме вызова или разговора. На экране отобразится «Открыт замок панели». Для открытия ворот (при использовании дополнительного реле FE-GR001) нажмите кнопку . При вызове со второй панели, в ходе разговора, отобразится «Посетитель у панели 2», нажмите  для переключения на вторую панель. Для выключения микрофона, во время разговора или в режиме интеркома нажмите , для выключения микрофона, для включения нажмите .

ПРОСМОТР ВИДЕО ОТ ПАНЕЛИ И ВИДЕОКАМЕР (СМОТРЕТЬ)

В режиме ожидания войдите в главное меню, а затем нажмите  для просмотра изображения с первой вызывной панели. В режиме просмотра нажмите  для выбора нужного вам канала (панели, видеокamеры). В режиме просмотра видео с панели вы можете нажать  для разговора и  для открытия замка.

FALCON EYE





НАСТРОЙКА ГРОМКОСТИ, ЯРКОСТИ, КОНТРАСТА, ЦВЕТА И ФОРМАТА ИЗОБРАЖЕНИЯ (4:3 или 16:9)

В режиме разговора, вызова, громкой связи, аудио няни или интеркома выберите  для настройки громкости и параметров изображения.

- Настройка цвета
- Настройка яркости
- Настройка контраста
- Настройка громкости



ВНУТРЕННИЙ ВЫЗОВ МОНИТОРА (ИНТЕРКОМ)

Для вызова подключенных мониторов нажмите . Если у вас более двух мониторов вы увидите список комнат. Выберите необходимый номер комнаты для вызова. Для ответа необходимо нажать  или , ,  для сброса вызова.

ФУНКЦИЯ ОБЩЕГО ВЫЗОВА (ВЕЩАНИЕ)

Эта функция позволяет вам передать информацию на все подключенные мониторы. Для выполнения общего вызова войдите в главное меню и выберите , на экране отобразится «Громкая связь». На мониторах в других комнатах высветится сообщение «Громкая связь включена» и вы сможете передать голосовое сообщение на все мониторы.

РЕЖИМ «НЕ БЕСПОКОИТЬ»

Включение и выключения режима «Не беспокоить» производится в настройках системы, для этого в главном меню выберите . При включение этой функции монитор не будет издавать звуковой сигнал в режимах вызова от панели, интеркома или общего вызова. Когда функция включена индикатор питания будет мигать.

ПРОСЛУШИВАНИЕ МОНИТОРОВ (СЛУШАТЬ)

В главном меню выберите . Если у вас подключено 2 монитора и более, вы увидите список. Выберите номер комнаты для прослушивания, на дисплее вашего монитора будет отображаться надпись «Прослушивание». Режим работает в случае, когда в системных настройках подключенных мониторов включена функция «Режим прослушивания».

FALCON EYE

ЗАХВАТ (СОХРАНЕНИЕ) ИЗОБРАЖЕНИЙ

АВТОМАТИЧЕСКИЙ ЗАХВАТ ИЗОБРАЖЕНИЙ

Монитор может автоматически делать фотографии посетителя при нажатии на кнопку вызывной панели. Для включения функции в системном меню необходимо установить «Количество автоматических снимков» равное 1,2 или 3.



РУЧНОЙ ЗАХВАТ ИЗОБРАЖЕНИЯ

В режиме просмотра или разговора нажмите  , фотография будет сохранена.

ФУНКЦИЯ ВИДЕОРЕГИСТРАТОРА (DVR)

Экран настроек функции видео регистратора приведен на рисунке ниже. Запись может вестись с одной из подключенных панелей или камер. Для работы функции необходимо вставить SD карту в домофон, отформатировать ее в домофоне, корректно установить текущую дату и время. Для круглосуточной записи следует использовать временной интервал от 00:01 до 23:59. Возможные скорости записи 2,4,6,8,20 к/с.



Примечание:

- В режиме видеорегистратора запись ведется со звуком.
- Для корректной работы необходимо использовать карты SD не менее 10 класса, объемом от 8 до 32 гб.

FALCON EYE

ЗАПИСЬ ВИДЕО ВРУЧНУЮ

В режиме разговора или просмотра нажмите . Видео записывается только при установке SD карты.

ПАРАМЕТРЫ ЗАПИСИ ИЗОБРАЖЕНИЙ И ВИДЕО

Память	Разрешение	Количество снимков
Встроенная память	640x480 или 320x240	Максимум 100
Внешняя SD карта	640x480 или 320x240	Зависит от емкости

Емкость карты	Разрешение	Кадры в секунду
8-32	640x480 или 320x240	2/4/6/8/10

СООБЩЕНИЕ ДЛЯ СЕМЬИ И АВТООТВЕТЧИК (ЗАПИСЬ, СООБЩЕНИЕ)

В главном меню выберите  и запись начнется автоматически, по окончании записи еще раз нажмите . Записанное сообщение можно будет прослушать на мониторе в меню  и использовать, как сообщение автоответчика вместо предустановленного. Чтобы использовать записанное сообщение, как сообщение автоответчика необходимо в меню  выбрать нужное сообщение, а затем нажать . В открывшемся меню выбрать «Записанное» и выбрать сообщения для начала или конца записи, установить громкость сообщения и нажать да. Также, в меню  можно прослушивать и удалять сообщения.

ПРОСМОТР ФОТО, ВИДЕО И ФАЙЛОВ МУЛЬТИМЕДИА

Для входа в главное меню нажмите . Если есть не просмотренные файлы, то они будут отображаться в правом углу иконки соответствующего меню в виде красной точки. Для просмотра и воспроизведения файлов войдите в необходимый пункт меню. Все имена файлов содержат дату и время создания, например, 2017-02-03-14:40:43 означает, что файл создан в 14ч:40м:43с, 3 февраля 2017 года.



FALCON EYE

ПРОСМОТР СОХРАНЕННЫХ ИЗОБРАЖЕНИЙ (ФОТО)

Для входа в список файлов в главном меню выберите . Если есть не просмотренные файлы, они будут выделены цветом. Для просмотра фото выберите имя файла, который вы хотите посмотреть, как показано на рисунке.



ПРОСМОТР ЗАПИСАННОГО ВИДЕО И ФАЙЛОВ DVR (ВИДЕО)

Для входа в список файлов в главном меню выберите . Если есть не просмотренные файлы, они будут выделены цветом. Для просмотра видео выберите имя файла, который вы хотите посмотреть. Для настройки общей громкости воспроизведения всех файлов выберите  и установите необходимый уровень. Для настройки громкости во время воспроизведения файла проведите по экрану вниз. Для возврата в предыдущее меню во время воспроизведения проведите вверх, для возврата в главное меню - нажмите кнопку .

ПРОСМОТР ФОТОГРАФИЙ, ЗАПИСАННЫХ НА SD КАРТУ (ФОТОРАМКА)

Режим «Фоторамка» работает, только при вставленной SD карте. Предварительно необходимо отформатировать карту памяти в домофоне, затем с компьютера поместить фотографии в папку PHOTO на карте памяти. Для входа в список файлов в главном меню выберите . Для просмотра фото выберите имя файла, который вы хотели посмотреть, для запуска автоматического просмотра фото проведите по экрану вправо или влево.

Примечание: При использовании «Фоторамки» функция «DVR» не работает.

FALCON EYE

ПРОСЛУШИВАНИЕ МУЗЫКАЛЬНЫХ ФАЙЛОВ С SD КАРТЫ (МУЗЫКА)

Режим «Музыка» работает, только при вставленной SD карте. Предварительно необходимо отформатировать карту памяти в домофоне, а затем с компьютера поместить музыку (формат MP3) в папку MUSIC на карте памяти. Для входа в список файлов в главном меню выберите  .

Для воспроизведения выберите имя файла, которой вы хотели прослушать, файлы будут воспроизводиться автоматически по порядку. Для настройки общей громкости воспроизведения всех файлов выберите  .

УСТАНОВКА МЕЛОДИИ MP3 НА ВЫЗОВ

Данная функция работает только при вставленной SD карте. Для установки своей мелодии на вызов с панели 1 или 2, на вызов интеркома или как мелодию будильника, необходимо отформатировать карту памяти в домофоне, а затем на компьютере поместить необходимые мелодии в соответствующие папки на карту памяти. Папки находятся в каталоге MYRING на карте памяти.



- ALARM – мелодия будильника
- DOOR1 – вызов с панели 1
- DOOR2 – вызов с панели 2
- INTERCOM – вызов по интеркому

УДАЛЕНИЕ ФАЙЛОВ

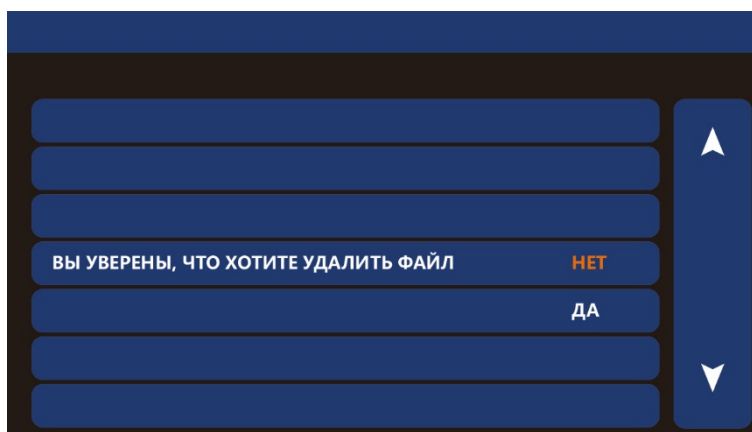
Для удаления файла в нужном меню выберите необходимый файл, файл начнет воспроизводиться, затем проведите по экрану вверх, нажмите  и подтвердите удаление.



БУДИЛЬНИК

Для настройки будильника в главном меню нажмите , затем перейдите на вкладку  и выполните настройку времени и даты. Затем время и день срабатывания будильника. Всего можно настроить 4 будильника.





НОЧНОЙ РЕЖИМ

Функция «Ночной режим» позволяет автоматически устанавливать заданный уровень громкости в ночное время суток (с 22 до 7). Для включения данного режима в главном меню нажмите , затем перейдите на вкладку  и выполните настройку громкости в «Ночном режиме».



FALCON EYE

ЧАСЫ И КАЛЕНДАРЬ (ЧАСЫ)

Для входа в режим отображения часов и календаря необходимо в главном меню выбрать . Настройка даты и времени производится в системном меню на вкладке .



СИСТЕМНЫЕ НАСТРОЙКИ (НАСТРОЙКИ)

Для входа в системные настройки в главном меню нажмите .



FALCON EYE

№	Пункт	Значение	Примечание
1	Язык	Русский/Английский	Заводская установка -Английский
2	Режим «Не беспокоить»	Откл/Вкл	При включении – вызов с панели, интеркома или громкой связи в беззвучном режиме; при этом индикатор питания мигает
3	Режим «Прослушивание»	Откл/Вкл	Если функция включена – монитор можно прослушивать с других мониторов
4	Открытие замка в режиме просмотра	Откл/Вкл	Если функция включена, то замок двери можно открыть в режиме просмотра
5	Дополнительные входы	нет	Видео камеры не подключены
		Камера 1&2	Подключены 2 видеокamеры (входы CCTV1 и CCTV2)
		Камера 1	Подключена 1 видеокamera (вход CCTV1)
6	Адрес устройства	Комната 1/2/3/4	Адрес монитора к которому подключены вызывные панели должен быть 1.Если два монитора имеют одинаковый адрес, то функция выделяется цветом.
7	Заводские настройки	Сброс системных настроек монитора на заводские установки	
8	Формат внутренней памяти	Форматировать внутреннюю память	
9	Форматировать SD карту	Форматировать карту памяти	
10	Кол-во авт. снимков	00	Запись фото не производится
		01/02/03	Автоматически сохраняет 1/2/3 снимка при вызове с вызывной панели
11	Оставить сообщение	Откл/Вкл	Если функция включена посетитель услышит записанное сообщение и сможет оставить свое.
12	Отключение экрана после	От 30 сек до 60 мин	Переводит экран в режим ожидания после указанного времени.
13	Время звонка	От 10 сек до 60 сек	
14	Громкость звонка	От 01 до 09	Заводская установка 07
15	Мелодия звонка	Панель 1	По умолчанию 01 допустимые значения 01-13
		Панель 2	По умолчанию 02 допустимые значения 01-13
		Интерком	По умолчанию 03 допустимые значения 01-13
16	Повтор звонка	Откл/Вкл	При включении функции вызов длится установленное время, затем повторяется еще раз

FALCON EYE

ХАРАКТЕРИСТИКИ

Дисплей	7" TFT
Разрешение дисплея	800x480
Сенсорный дисплей	Есть
Кнопки управления	Сенсорная
Меню интерфейса	Графическое
Схема подключения	4-х проводная
Формат сигнала	PAL/NTSC
Кол-во вызывных панелей	2
Кол-во видео камер	2
Поддержка карты памяти	microSD
Запись фото	Есть
Запись видео	Есть
Запись по детектору движения	Есть
Переадресация вызова	Есть
Интерком	Есть(Адресный)
Управление замком	Вызывная панель/Монитор
Фоторамка	Есть
Голосовое сообщение	Есть
Будильник	Есть
Мелодии вызова	13+mp3
Питание	DC 15v
Тип блока питания	Внешний
Рабочая температура	от 0 до +40
Размеры	186x127x19мм (22мм с кронштейном)

Производитель оставляет за собой право вносить изменения в характеристики и внешний вид изделия без предварительного уведомления, с целью повышения качества.

ГАРАНТИЙНЫЙ ТАЛОН

FALCON EYE

Модель _____

Серийный номер _____

Фирма-продавец _____

Адрес _____

Дата продажи _____ 20__ г. печать организации

С условиями ознакомлен _____
(покупатель)

Сервисный центр: ГК «Бенитэкс»
107150, Россия, г.Москва, ул. Пермская, д. 11, стр.5
Тел./факс: +7 (495) 632-01-02, +7 (499) 702-43-20

Гарантийные обязательства:

Гарантийный срок - 3 года с даты продажи, но не более 5 лет с даты производства

Условия, нарушающие гарантийные обязательства:

- неправильное подключение изделия;
- наличие механических, термических или химических повреждений корпуса и электронных плат;
- вскрытие изделия или ремонт силами неавторизованного сервисного центра